

NUK[®]

Thermo Express Flaschenwärmer / Bottle Warmer

Bedienungsanleitung / Operating Instructions



Art.-Nr. 10.256.378/10.749.098

Deutsch	3
Bitte Ausklappseite beachten	
English	15
Please note inner coverpage	
Français	26
Veuillez tenir compte des informations fournies sur le rabat	
Nederlands	38
Neem a.u.b. ook de uitklappagina in acht.	
Español	50
Por favor, tenga en cuenta la página desplegable.	
Česky	62
Povšimněte si vyklápěcí strany	
Ελληνικά	73
Παρακαλούμε προσέξτε την εσωτερικά διπλωμένη σελίδα του εξώφυλλου	
Русский	86
Пожалуйста, обратите внимание на внутреннюю сторону обложки	
Polski	99
Proszę zwrócić uwagę na informacje umieszczone na wewnętrznej stronie okładki	

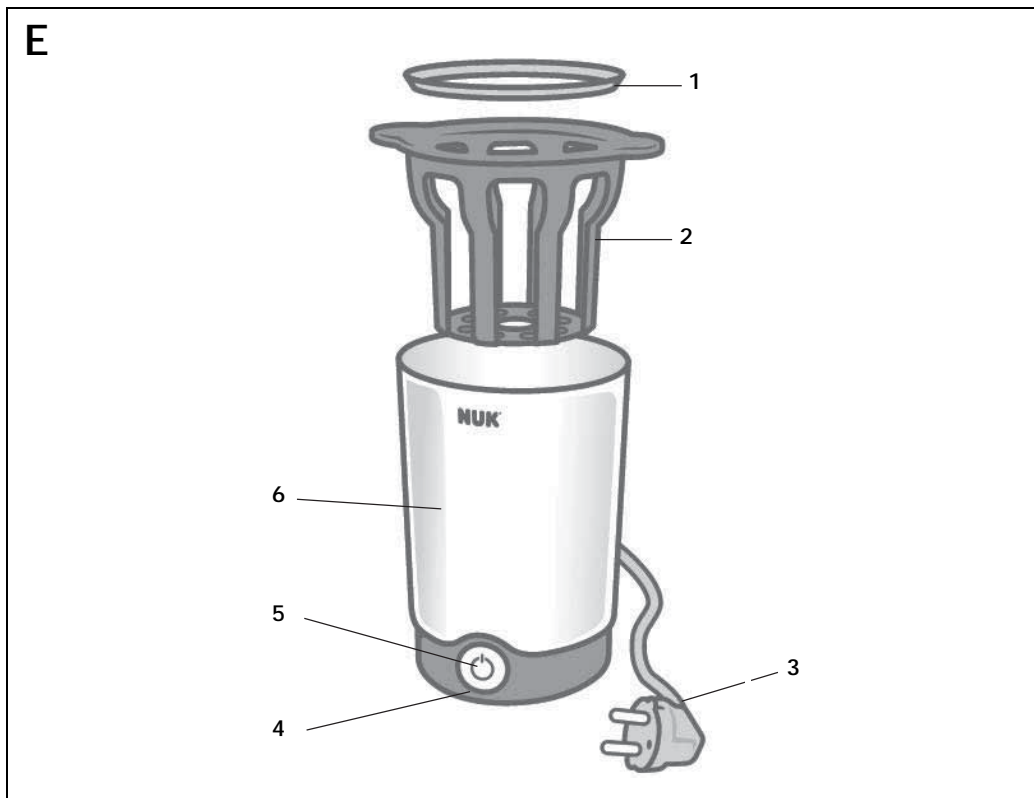
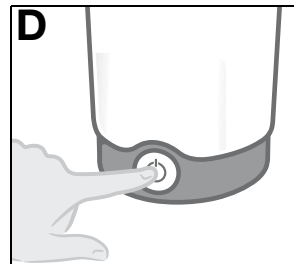
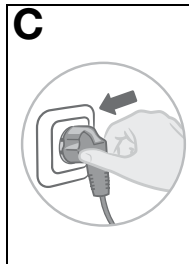
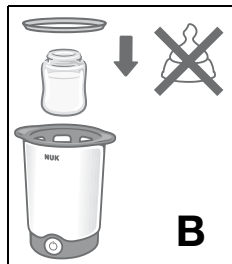

Inhalt

D

1. Gerätebeschreibung	4
1.1 Verwendungszweck.....	4
1.2 Funktionsbeschreibung	4
1.3 Lieferumfang	4
1.4 Varianten.....	5
2. Benennung der Teile (Abbildung E)	5
3. Sicherheitshinweise	5
3.1 Begriffserklärung	5
3.2 Besondere Hinweise für dieses Gerät	5
3.3 Allgemeine Hinweise	7
3.4 Schutz vor elektrischem Schlag	7
3.5 Schutz vor Verbrühungen und Verbrennungen	7
3.6 Zur Sicherheit Ihres Kindes	8
3.7 Sachschäden.....	8
4. Auspacken und aufstellen	8
5. Bedienen	8
5.1 Babynahrung erwärmen	8
5.2 Gerät vorzeitig abschalten	10
5.3 Überhitzungsschutz.....	10
6. Reinigen und lagern	11
6.1 Gerät reinigen	11
6.2 Zubehör reinigen	11
6.3 Entkalken.....	11
6.4 Gerät lagern.....	11
7. Hilfestellung bei Problemen	12
8. Technische Daten.....	13
9. Entsorgung	13
10. Garantie.....	13
10.1 Service-Center	14
10.2 Lieferant	14
11. Konformitätserklärung	14

1. Gerätebeschreibung

1.1 Verwendungszweck

Der NUK Flaschenwärmer Thermo Express ist für die schnelle und schonende Erwärmung von Nahrung in Flaschen oder Gläschen bestimmt. Die Wärme wird durch Erhitzen von Wasser auf der eingebauten Heizplatte erzeugt. Am Ende des Heizzyklus schaltet sich das Gerät automatisch ab.

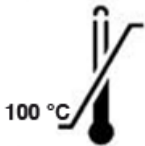

Die verwendeten Flaschen und Gläschen müssen temperaturbeständig bis **mindestens 100 °C** sein. Für Flaschen aus Polyethylen (PE) und Muttermilchbeutel ist das Gerät daher nicht geeignet.

Eingefrorene Muttermilch muss separat aufgetaut werden und kann anschließend nach Erreichen von Raum- oder Kühlschranks-Temperatur in Kunststoff- oder Glasflaschen erwärmt werden.

Dieses Gerät darf nur in trockenen Räumen verwendet werden. Eine Verwendung im Freien oder in Feuchträumen ist nicht gestattet.

Dieses Gerät ist für den Einsatz in Privathaushalten und nicht für den gewerblichen Einsatz geeignet.

Das Gerät ist ebenfalls geeignet für:

- den Einsatz in Küchen für Mitarbeiter in Läden, Büros und anderen gewerblichen Bereichen,
- den Einsatz in landwirtschaftlichen Anwesen,

- Kunden in Hotels, Motels und anderen Wohneinrichtungen,
- Frühstückspensionen.
- Der gewerbliche Gebrauch sowie ein Betreiben in sich bewegenden Fahrzeugen, z. B. Eisenbahnwaggons, ist ausgeschlossen.

Abweichend zu der unter „3.2 Besondere Hinweise für dieses Gerät“ auf Seite 5 genannten Altersgruppe, die gesetzlich geregelt ist, empfiehlt NUK die Benutzung des Gerätes nach Einweisung erst ab einem Alter von 12 Jahren.

1.2 Funktionsbeschreibung

Der NUK Flaschenwärmer Thermo Express:

- Ist variabel und einfach anwendbar für Flaschen und Gläschen bis zu 72 mm Durchmesser;
- Ermöglicht ein schnelles und schonendes Erwärmen der Nahrung. Dazu wird auf der Heizplatte im Inneren Wasser verdampft. Der Dampf erwärmt dann die Nahrung.

1.3 Lieferumfang

- 1 NUK Flaschenwärmer Thermo Express, bestehend aus:
 - 1 Flaschenwärmer
 - 1 Korb
 - 1 Ring
- 1 Bedienungsanleitung

1.4 Varianten

Der NUK Flaschenwärmer wird in zwei Varianten geliefert:

1. Europäisches Modell, mit 2-PIN-Netzstecker, Artikel-Nr. 10.256.378

2. Britisches Modell, mit 3-PIN-Netzstecker, Artikel-Nr. 10.749.098

In der Bedienung und Funktion gibt es keine Unterschiede zwischen diesen Varianten.



2. Benennung der Teile (Abbildung E)

- | | | | |
|---|------------------------------|---|----------------|
| 1 | Ring | 4 | Leuchtring |
| 2 | Korb | 5 | Startknopf |
| 3 | Anschlussleitung mit Stecker | 6 | Flaschenwärmer |

3. Sicherheitshinweise

3.1 Begriffserklärung

Folgende Signalbegriffe finden Sie in dieser Bedienungsanleitung:



Warnung!

Hohes Risiko: Missachtung der Warnung kann Schaden für Leib und Leben verursachen.

Vorsicht!

Mittleres Risiko: Missachtung kann einen Sachschaden verursachen.

Hinweis:

Geringes Risiko: Sachverhalte, die im Umgang mit dem Gerät beachtet werden sollten.

3.2 Besondere Hinweise für dieses Gerät



Warnung! Beachten Sie folgende Hinweise, um Verletzungen oder Schäden zu vermeiden.

- Lesen Sie diese Gebrauchsanweisung vor Inbetriebnahme sorgfältig durch und bewahren Sie sie auf.
- Dieses Gerät darf nur von Kindern ab 3 Jahren und von Personen mit reduzierten physischen, sensorischen oder mentalen Fähigkeiten oder Mangel an Erfahrung und/oder Wissen benutzt werden, wenn sie beaufsichtigt und bezüglich des sicheren Gebrauches des Gerätes unterwiesen wurden und die daraus resultierenden Gefahren verstanden haben. Kinder dürfen nicht mit dem Gerät spielen.

- Reinigung und Benutzer-Wartung dürfen nicht durch Kinder durchgeführt werden, es sei denn, sie sind 8 Jahre und älter und werden beaufsichtigt.
- Kinder jünger als 3 Jahre sowie Haus- und Nutztiere sind vom Gerät und der Netzanschlussleitung fernzuhalten.
- Bei erkennbaren Defekten an Gerät, Kabel oder Stecker darf das Gerät nicht in Betrieb genommen werden.
- Das Kabel darf nicht mit Wasser oder einer Herdplatte in Berührung kommen, um Sie vor einem elektrischen Schlag zu schützen.
- Wenn die Anschlussleitung beschädigt ist, muss sie durch den Hersteller, seinen Kundendienst oder eine ähnlich qualifizierte Person ersetzt werden, um Gefährdungen zu vermeiden.
- Die Netzspannung und die Spannungsangabe auf der Geräteunterseite müssen übereinstimmen.
- Das Gerät darf nicht in Wasser getaucht oder im Freien eingesetzt werden.
- Das Gerät darf nicht mit einer externen Zeitschaltuhr oder einem separaten Fernwirk-system, wie zum Beispiel einer Funksteckdose, betrieben werden, da das Gerät während des Betriebes niemals unbeaufsichtigt verwendet werden darf, um rechtzeitig einschreiten zu können, falls Funktionsstörungen auftreten.
- Benutzen Sie das Gerät nur zum Erwärmen von Babynahrung im Haushalt. Unsachgemäßer Gebrauch birgt mögliche Gefahrenquellen für den Benutzer.
- Stellen Sie das Gerät so auf, dass es fest und gerade steht und von Ihrem Kind nicht umgekippt oder am Kabel vom Tisch oder der Küchenzeile heruntergezogen werden kann.
- Das Gerät nicht in der Nähe von heißen Flächen, in beheizten Öfen oder in der Nähe von Gas- oder Elektrogeräten aufstellen, da das Gerät dadurch beschädigt werden könnte.
- Das Gerät darf ausschließlich mit sauberem Trinkwasser betrieben werden.
- Erneuern Sie jedes Mal, wenn Sie eine Flasche oder ein Gläschen erwärmen, das Wasser, um eine Keimbildung zu verhindern.
- **Während der Erwärmung:** Die Flaschen oder Gläschen im Gerät dürfen nicht dicht verschlossen sein. Es kann sonst Überdruck entstehen (Explosionsgefahr/Materialschäden).
- **Nach der Erwärmung:** Rühren Sie den Inhalt des Gläschens um bzw. schwenken Sie die Flasche leicht. Bevor Sie Ihr Kind füttern, prüfen Sie auf der Innenseite Ihres Handgelenkes, ob die Nahrungstemperatur für Ihr Baby unbedenklich ist. Sinnvoll sind

ca. 37 °C, entsprechend Ihrer eigenen Körpertemperatur.

- Wärmen Sie die Babynahrung nicht zu lange auf. Aus hygienischen Gründen sollten 20 Minuten nicht überschritten werden.
- Trennen Sie nach dem Gebrauch das Gerät vom Netz, damit es nicht unbeabsichtigt eingeschaltet werden kann.

3.3 Allgemeine Hinweise

- Verwenden Sie das Gerät und das Zubehör nur für den beschriebenen Verwendungszweck (siehe „1.1 Verwendungszweck“).
- Lassen Sie das Gerät während des Betriebes niemals unbeaufsichtigt, um rechtzeitig einschreiten zu können, falls Funktionsstörungen auftreten.

3.4 Schutz vor elektrischem Schlag



Warnung! Die folgenden Sicherheitshinweise sollen Sie vor einem elektrischen Schlag schützen:

- Wenn das Gerät beschädigt ist, darf es keinesfalls benutzt werden. Lassen Sie das Gerät nur von qualifiziertem Fachpersonal reparieren. Wenden Sie sich dazu an den Hersteller.
- Bei Reparaturen dürfen nur Teile verwendet werden, die den ursprünglichen Gerätedaten entsprechen.

- Bei eventuellen Funktionsstörungen darf die Instandsetzung des Gerätes nur durch autorisierte Fachkräfte erfolgen.
- Fassen Sie das Gerät, die Anschlussleitung oder den Stecker niemals mit feuchten Händen an.
- Ziehen Sie die Anschlussleitung stets am Stecker heraus. Ziehen Sie niemals an der Anschlussleitung.
- Achten Sie darauf, dass die Anschlussleitung nie geknickt oder gequetscht wird.

3.5 Schutz vor Verbrühungen und Verbrennungen



Warnung! Heiße Oberflächen können zu Verletzungen führen. Beachten Sie daher:

- Berühren Sie das Gerät innen niemals während des Betriebes. Warten Sie stets bis das Gerät abgekühlt ist.
- Aus dem Gerät tritt während des Betriebes heißer Dampf aus. Vermeiden Sie Hautkontakt. Halten Sie Gesicht und Hände in sicherer Entfernung.
- Wir empfehlen, das Gerät während des Betriebes nicht zu bewegen.
- Lassen Sie das Gerät stets abkühlen, bevor Sie es reinigen.

3.6 Zur Sicherheit Ihres Kindes

D



Warnung! Durch Verpackungsfolien droht Erstickungsgefahr.

- Verpackungsfolien sind kein Spielzeug. Halten Sie diese von Kindern fern.

3.7 Sachschäden

Vorsicht! Um Sachschäden zu vermeiden, beachten Sie folgende Bestimmungen:

- Stellen Sie das Gerät nicht auf eine heiße Herdplatte.
- Setzen Sie das Gerät nicht dem direkten Sonnenlicht aus, da die UV-Strahlung und Überhitzung zu einer Versprödung der Kunststoffe führen kann.
- Schalten Sie niemals das Gerät ohne Befüllung mit Wasser ein.

4. Auspacken und aufstellen

1. Nehmen Sie die Einzelteile aus der Verpackung.
2. Überprüfen Sie, dass die Einzelteile vollständig sind (siehe „1.3 Lieferumfang“ auf Seite 4) und keine Beschädigungen aufweisen.
3. Reinigen Sie vor der ersten Benutzung das Gerät (siehe „6. Reinigen und lagern“ auf Seite 11).
4. Stellen Sie das Gerät kippstabil auf eine feste, ebene, rutschfeste und wärmebeständige Oberfläche.

5. Bedienen

5.1 Babynahrung erwärmen

Behälter		Wassermenge (1 Teelöffel ≈ 5 ml)		Zubehör	
		ca. 20 °C*	ca. 4 °C**	Korb	Ring
Flasche	150 ml (normal) PP	20 ml	30 ml	X	X
	150 ml (breiter Hals) PP	22 ml	32 ml	X	X
	250 ml (normal) PP	22 ml	34 ml	X	X
	300 ml (breiter Hals) PP	20 ml	28 ml	X	X
	120 ml (normal) Glas	12 ml	18 ml	X	X
	240 ml (breiter Hals) Glas	11 ml	14 ml	X	X

Behälter		Wassermenge (1 Teelöffel ≈ 5 ml)		Zubehör	
		ca. 20 °C*	ca. 4 °C**	Korb	Ring
Gläschen	125 g / 130 g	11 ml	14 ml	X	X
	190 g / 200 g	11 ml	14 ml	X	X

* Babynahrung hat vor der Erwärmung Zimmertemperatur

** Babynahrung hat vor der Erwärmung Kühlschranktemperatur

Hinweise:

- Die Erwärmdauer und Nahrungstemperatur sind abhängig von der Wassermenge.
- Achten Sie auf eine möglichst mittige Platzierung der Flasche/des Gläschens im Gerät.
- Die angegebenen Wassermengen dienen als Anhaltspunkt, zur Erwärmung einer Flüssigkeit auf Trinktemperatur. Durch die Verschiedenheit der Nahrung, Ausgangstemperatur und der Behälter ist eine genaue Wassermengenvorgabe zur Erwärmung nicht möglich. Durch Probieren finden Sie sehr schnell die optimale Wassermenge.

Vorsicht! Erwärmen Sie keine gefrorene Nahrung, da dabei die Flasche oder das Gläschen bersten kann. Lassen Sie gefrorene Nahrung vor dem Erwärmen im Kühlschrank oder bei Raumtemperatur auftauen.

1. Messen Sie mit einem geeigneten Messbehälter die erforderliche Menge Wasser ab.

Hinweis: Die eingefüllte Wassermenge beeinflusst die Temperatur der erwärmten Nahrung. Daher ist genaues Abmessen wichtig.

2. Füllen Sie das abgemessene Wasser in den Flaschenwärmer **6** (Abb. A).
3. Stellen Sie die **offene** Flasche oder das **offene** Gläschen in den Korb **2** (Abb. B).
4. Falls möglich, legen Sie den Ring **1** über die Flasche, um das Austreten des Wasserdampfes zu begrenzen (Abb. B).
5. Stecken Sie den Stecker der Anschlussleitung **3** in eine Steckdose, die den technischen Daten entspricht (Abb. C).
6. Drücken Sie den Start-Knopf **5** kurz bis der Leuchtring **4** aufleuchtet (Abb. D).

Das Gerät beginnt nun, das Wasser zu verdampfen und damit die Nahrung zu erwärmen. Sobald sämtliches Wasser verdampft ist, schaltet sich das Gerät automatisch ab und der Leuchtring **4** erlischt.

Hinweis: Das Gerät kann mit dem Start-Knopf **5** nicht ausgeschaltet werden. Ein vorzeitiges Abschalten ist nur durch Ziehen des Steckers möglich.

7. Entnehmen Sie die Flasche oder das Gläschen mit Hilfe des Korbes **2**.

Hinweise:

- Wenn die Babynahrung nicht heiß genug wird, geben Sie beim nächsten Erwärmen etwas mehr Wasser in das Gerät.
 - Wenn die Babynahrung zu heiß wird, geben Sie beim nächsten Erwärmen etwas weniger Wasser in das Gerät.
8. **Nach der Erwärmung:** Rühren Sie den Inhalt des Gläschens um bzw. schwenken Sie die Flasche leicht. Bevor Sie Ihr Kind füttern, prüfen Sie auf der Innenseite Ihres Handgelenkes, ob die Nahrungstemperatur für Ihr Baby unbedenklich ist. Sinnvoll sind ca. 37 °C, entsprechend Ihrer eigenen Körpertemperatur.
9. Trennen Sie das Gerät von der Stromversorgung.
10. Lassen Sie das Gerät vor einer erneuten Benutzung **mindestens 15 Minuten** abkühlen.

5.2 Gerät vorzeitig abschalten

Ziehen Sie den Stecker, um den Erhitzungsvorgang abzubrechen.

Hinweis: Nach dem Ziehen des Steckers ist das Gerät zwar ohne Strom, aber der Einschaltbefehl ist dadurch nicht aufgehoben. Beim Wiedereinstecken des Steckers in die Steckdose heizt das Gerät erneut so lange, bis das Wasser vollständig verdampft ist. Es liegt also keine Störung vor, wenn beim Einschalten der Leuchtring **4** leuchtet. Befüllen Sie das Gerät mit Wasser und las-

sen es solange eingeschaltet, bis das Wasser verdampft ist und die Abschalt-Automatik die Heizung abschaltet.

5.3 Überhitzungsschutz

Das Gerät verfügt über eine Über-temperatursicherung, um eine Brandgefahr bei Überhitzung auszuschließen. Diese kann nur vom Fachmann oder dem Hersteller ausgetauscht werden, falls sie ausgelöst hat. Wenden Sie sich dazu an die entsprechende Service-Adresse (siehe „Contact addresses“ auf Seite 111).

6. Reinigen und lagern



Warnung! Um die Gefahr eines elektrischen Schlages, einer Verletzung oder einer Beschädigung zu vermeiden:

- Ziehen Sie vor jeder Reinigung den Stecker aus der Netzsteckdose.
- Lassen Sie das Gerät vor der Reinigung abkühlen.
- Tauchen Sie den Flaschenwärmer **6** nie in Wasser.

Vorsicht! Verwenden Sie keinesfalls scheuernde, ätzende oder kratzende Reinigungsmittel. Dadurch könnte das Gerät beschädigt werden.

6.1 Gerät reinigen

1. Reinigen Sie den Flaschenwärmer **6** mit einem feuchten Lappen. Sie können auch etwas Spülmittel nehmen.
2. Wischen Sie mit klarem Wasser nach.
3. Wischen Sie den Flaschenwärmer **6** innen nach jedem Gebrauch mit einem Tuch aus, um Kalkablagerungen zu vermeiden.
4. Benutzen Sie das Gerät erst wieder, wenn es vollständig getrocknet ist.

6.2 Zubehör reinigen

1. Reinigen Sie den Korb **2** und den Ring **1** von Hand im Spülbecken oder in einer Spülmaschine.
2. Verwenden Sie das Zubehör erst wieder, wenn es vollständig getrocknet ist.

6.3 Entkalken

Nach einiger Zeit wird sich durch den Heizvorgang Kalk auf der Heizplatte des Gerätes absetzen (je nach Härtebereich des verwendeten Leitungswassers). Diesen sollten Sie in regelmäßigen Abständen entfernen, um die Funktionsfähigkeit des Gerätes sicherzustellen. Verkalkungen können die Leistung erheblich verschlechtern.

Vorsicht! Verwenden Sie keine handelsüblichen Entkalkungsmittel, auch keinen Eisessig oder Essigessenz.

Vorsicht! Achten Sie darauf, dass beim Eingießen und Ausgießen keine Flüssigkeit in das Gehäuseinnere läuft.

1. Füllen Sie 100 ml hellen Tafellessig und 100 ml kochendes Wasser in das Gerät.
2. Lassen Sie die Mischung 30 Minuten lang einwirken.

Vorsicht! Längere Einwirkzeiten verbessern nicht die Entkalkung, können aber das Gerät auf Dauer beschädigen.

3. Leeren Sie die Mischung aus.
4. Spülen Sie zweimal mit klarem Wasser nach.
5. Trocknen Sie das Gerät ab.

6.4 Gerät lagern

- Wir empfehlen, die Verpackung des Gerätes aufzuheben, um es im Falle eines Transports ordnungsgemäß verpacken zu können.

- Zum Aufbewahren des Gerätes reinigen Sie es nach Gebrauch und lassen es vollständig abtrocknen.
- Lagern Sie das Gerät an einem trockenen und kühlen Standort.
- Stellen Sie bei Nichtgebrauch keine Flaschen oder andere Dinge im Flaschenwärmer **6** ab.

7. Hilfestellung bei Problemen

Bei allen elektrischen Geräten können Störungen auftreten. Dabei muss es sich nicht um einen Defekt am Gerät handeln. Prüfen Sie deshalb bitte anhand der Liste, ob sich die Störung beheben lässt.

Problem	Grund	Abhilfe
Gerät arbeitet nicht.	Stromversorgung nicht gegeben.	Kontrollieren, ob der Stecker in einer Netzsteckdose steckt. Sicherung am Sicherungskasten in der Wohnung prüfen.
	Die automatische Abschaltung (Thermostat) ist noch aktiv.	15 Minuten warten, bis Gerät abgekühlt ist und dann erneut versuchen.
	Übertemperatursicherung wurde ausgelöst.	Stecker aus der Netzsteckdose ziehen. Service-Adresse kontaktieren (siehe „Contact addresses“ auf Seite 111).
Gerät weist Schäden auf (z.B. Risse, Anschlussleitung defekt).	Mechanische Einwirkung.	Stecker aus der Netzsteckdose ziehen. Service-Adresse kontaktieren (siehe „Contact addresses“ auf Seite 111).
Nahrung wird nicht warm.	Gerät ist ausgeschaltet.	Schalten Sie das Gerät an, indem Sie den Startknopf 5 kurz drücken bis der Leuchtring 4 aufleuchtet (siehe „5.1 Babynahrung erwärmen“ auf Seite 8).
	Kein Wasser im Flaschenwärmer 6 .	Füllen Sie Wasser in den Flaschenwärmer 6 (siehe „5.1 Babynahrung erwärmen“ auf Seite 8).
Nahrung wird zu warm.	Zu viel Wasser im Flaschenwärmer 6 .	siehe „5.1 Babynahrung erwärmen“ auf Seite 8.

8. Technische Daten

Spannungsversorgung: 220-240 V~/ 50-60 Hz
Leistung: 500 W
Schutzgrad: I
Schutzklasse: IPX0

D

9. Entsorgung

Verpackung

Wenn Sie die Verpackung entsorgen möchten, achten Sie auf die entsprechenden Umweltvorschriften in Ihrem Land. Entsorgen Sie die Verpackung in Deutschland über eine Sammlung des Dualen Systems „Grüner Punkt“.

Gerät



Das Symbol der durchgestrichenen Abfalltonne auf Rädern bedeutet, dass das Produkt in der Europäischen Union einer getrennten Müllsammlung zuge-

führt werden muss. Dies gilt für das Produkt und alle mit diesem Symbol gekennzeichneten Zubehörteile. Gekennzeichnete Produkte dürfen nicht über den normalen Hausmüll entsorgt werden, sondern müssen an einer Annahmestelle für das Recycling von elektrischen und elektronischen Geräten abgegeben werden.

10. Garantie

Neben den Gewährleistungsverpflichtungen des Verkäufers aus dem Kaufvertrag gewähren wir als Hersteller bei sachgemäßer Handhabung des Gerätes und unter Beachtung der Bedienungsanleitung 24 Monate Garantie ab Kauf des Gerätes. Das Kaufdatum und der Gerätetyp sind durch eine Kaufquittung zu belegen.

Die gesetzlichen Rechte des Käufers werden durch diese Herstellergarantie nicht eingeschränkt.

Wir verpflichten uns, innerhalb der Garantiezeit alle Mängel zu beseitigen, die auf Material- oder Herstellungsfehlern beruhen. Verschleißteile sind von der Garantie ausgenommen.

Geringfügige Abweichungen von der Soll-Beschaffenheit, die für Wert und Gebrauchstauglichkeit des Gerätes unerheblich sind, lösen die Garantiepflcht nicht aus. Ebenso kann keine Garantie übernommen werden, wenn die Mängel am Gerät auf Transportschäden, die nicht von uns zu vertreten sind, auf Fehlgebrauch oder

D

mangelnde Pflege zurückzuführen sind, oder wenn am Gerät Eingriffe von Personen vorgenommen werden, die hierfür von uns nicht ermächtigt sind.

Die Garantieleistung erfolgt nach unserer Wahl durch Reparatur, Austausch von Teilen oder Austausch des Gerätes. Die Ausführung von Garantieleistungen bewirkt weder eine Verlängerung noch einen Neubeginn der Garantiezeit. Die Garantiefrist für eingebaute Ersatzteile endet mit der Garantiefrist für das ganze Gerät.

Weitergehende oder andere Ansprüche, insbesondere solche auf Ersatz außerhalb des Gerätes entstandener Schäden sind - soweit eine Haftung nicht zwingend gesetzlich angeordnet ist - ausgeschlossen.

Transportkosten und -risiken werden von uns nicht übernommen.

Die Einsendung eines Gerätes ohne Nachweis des Kaufdatums wird als Reparaturfall behandelt. Eine Reparatur des Gerätes erfolgt erst nach Rücksprache mit dem Kunden.

Für eventuelle Rückfragen bewahren Sie bitte Anschrift, Artikel-Nr. und LOT-Nr. auf.

Diese Garantiebedingungen gelten für in Deutschland gekaufte Geräte.

Für nicht in Deutschland gekaufte Geräte kommen die für das jeweilige Land geltenden Garantiebedingungen zur Anwendung.

10.1 Service-Center

Die Service-Adressen finden Sie in „Contact addresses“ auf Seite 111.

Art.-Nr. 10.256.378 mit 2-PIN-Netzstecker (EU)

Art.-Nr. 10.749.098 mit 3-PIN-Netzstecker (GB)

10.2 Lieferant

Bitte beachten Sie, dass diese Anschrift **keine Serviceanschrift** ist. Kontaktieren Sie ein oben benanntes Service-Center.

MAPA GmbH

Industriestraße 21-25

27404 Zeven

Germany

www.nuk.com

11. Konformitätserklärung

Das Gerät erfüllt alle anwendbaren europäischen Richtlinien sowie deren nationalen Umsetzungen. Diese sind aus der EU-Konformitätserklärung ersichtlich, die beim Hersteller angefordert werden kann. Die Konformitätserklärung finden Sie unter www.nuk.com.

Contents

1. Description of device	16
1.1 Proper use.....	16
1.2 Description of function.....	16
1.3 Components.....	16
1.4 Model.....	16
2. Key to parts (Figure E)	17
3. Safety Instructions	17
3.1 Explanation of terms.....	17
3.2 Special notes for this device.....	17
3.3 General information.....	18
3.4 Protection against electric shock.....	18
3.5 Preventing burns and scalds.....	19
3.6 For your child's safety.....	19
3.7 Material damage.....	19
4. Unpacking and setting up	19
5. Operating the device	20
5.1 Heating baby food.....	20
5.2 Switching the device off early.....	21
5.3 Overheating cut-out.....	21
6. Cleaning and storing	22
6.1 Cleaning the device.....	22
6.2 Cleaning the accessories.....	22
6.3 Descaling.....	22
6.4 Storing the device.....	22
7. Help with problems	23
8. Technical data	23
9. Disposal	24
10. Warranty	24
10.1 Service Centres.....	25
10.2 Supplier.....	25
11. Declaration of conformity	25

1. Description of device

1.1 Proper use

The NUK Thermo Express bottle warmer is intended for the quick and gentle warming of baby food in bottles or jars. The heat is produced by heating up water on the installed heating element. At the end of the heating cycle, the device switches off automatically.

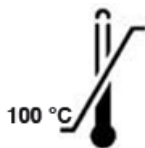

The bottles and jars used must be resistant up to temperatures of **at least 100 °C**. The device is therefore not suitable for polyethylene (PE) bottles or breast milk bags.

Frozen breast milk must be thawed separately and can then only be heated in plastic or glass bottles once it has reached room temperature or refrigerator temperature.

This device should only be used in dry rooms. It must not be used out in the open or in humid rooms.

This product is intended for use in private households and is not suitable for commercial purposes.

The device is likewise suitable for:

- use in staff kitchens in shops, offices and other commercial areas,
- use in agricultural settings,
- customers in hotels, motels and other accommodations,
- bed-and-breakfast establishments.

The warmer must not be used for commercial purposes or operated in moving vehicles - railway carriages, for example.

Please note, in contrast to the ages/groups quoted in “3.2 Special notes for this device” on page 17, required by law, NUK recommends that this device should only be used by those aged 12 or over, following instruction.

1.2 Description of function

The NUK bottle warmer Thermo Express

- is versatile and easy to use for bottles and jars up to 72 mm diameter.
- allows a gentle warming of baby food. To do so water is vaporised by the heating element inside the tank. Then the vapor heats up the baby food.

1.3 Components

- 1 bottle warmer Thermo Express, consisting of:
 - 1 Bottle warmer
 - 1 Basket
 - 1 Ring
- 1 set of operating instructions

1.4 Model

This NUK bottle warmer is available in two variants:

1. European Model, with 2-PIN plug, Article No. 10.256.378

2. British Model, with 3- PIN plug,
Article No. 10.749.098

There is no difference in either the operation or function of these two models.

2. Key to parts (Figure E)

- | | | | |
|---|------------------|---|----------------|
| 1 | Ring | 4 | Indicator lamp |
| 2 | Basket | 5 | Start button |
| 3 | Mains power plug | 6 | Bottle warmer |

GB

3. Safety Instructions

3.1 Explanation of terms

The following keywords are used in these user instructions:



Warning!

High risk: ignoring this warning could result in a risk to life and limb.

Caution!

Medium risk: ignoring may result in damage.

Note:

Low risk: points to be noted when handling the device.

3.2 Special notes for this device



Warning! Follow the instructions below to prevent injuries or damage.

- Please read these instructions for use carefully before using the device. These instructions form part of the device and must be kept to hand at all times.
- Children aged 3 or over and people with reduced physical, sensory or mental capacity, or lack of

experience and/or knowledge, should only use this device if they are under supervision and have been instructed in the safe use of the device and have understood the resulting hazards. Children must not play with this device.

- Children must not carry out cleaning and user maintenance tasks, unless they are aged over 8 and are under supervision.
- Children under the age of 3 and domestic animals must be kept away from the appliance and the power supply cable.
- Do not use the bottle warmer in the event of obvious defects on the device, cable or connector.
- To protect you against an electric shock, the cable may not come into contact with water or cooker hotplates.
- In order to prevent hazards, if the power cord is damaged, it must be replaced by the manufacturer, its Customer Service department or a similarly qualified person.

- Mains voltage has to match the voltage quoted on the underside of the device.
- Do not immerse the device in water or use it outdoors.
- The device must not be operated with an external timer or a separate remote control system like a remote control socket, for example, because the device should never be left unsupervised during operation, so that you can intervene in good time if it malfunctions.
- Only use the device for warming baby food in a domestic environment. Incorrect use involves potential hazards to the user.
- Set up the baby food warmer so that it is steady and level and so that your child cannot tip it over or pull it off the table or kitchen counter by its cable.
- The device should never be placed in the vicinity of hot surfaces, in heated ovens or in the vicinity of gas or electrical devices, as this may cause damage to the device.
- The device may only be operated with clean drinking water.
- Replace the water each time before warming up a bottle or glass to prevent germ formation.
- **During heating:** Bottles or jars must not be tightly sealed during heating in the food warmer, otherwise excessive pressure may build up (risk of explosion/material damage).
- **After heating:** Stir the contents of the jar or lightly rotate the bottle. Before feeding your child, check on the inside of your wrist whether the temperature of the food is safe for your baby. A sensible temperature is around 37 °C, which is the same as your own body temperature.
- Do not heat baby food for too long. For food hygiene reasons, do not exceed 20 minutes.
- After use unplug the device from the mains to prevent it from being inadvertently switched on.

3.3 General information

- Use the device and its accessories only for the proper use described (see “1.1 Proper use”).
- Never leave the device unsupervised during operation, so that you can intervene in good time if it malfunctions.

3.4 Protection against electric shock



Warning! The following safety instructions are intended to protect you from electric shock.

- If the device is damaged, it must not be used under any circumstances. Only have the device repaired by qualified specialists. Contact the manufacturer for this purpose.
- Only parts which correspond to the original device data must be used for repairs.
- In the event of any malfunction, the device may only be repaired by authorized specialists.

- Never touch the device, the power cord or the mains plug with wet hands.
- Always remove the power cord by the plug. Never pull on the power cord.
- Ensure that the power cord is never kinked or crushed.

3.5 Preventing burns and scalds



Warning! Hot surfaces can lead to burns, so:

- Never touch the inside of the device during operation. Always wait until the device has cooled down.
- The device emits hot steam during operation. Avoid skin contact. Keep your face and hands a safe distance away.
- We recommend not moving the device during operation.

- Always allow the device to cool down before cleaning it.

3.6 For your child's safety



Warning! Plastic Bags may cause suffocation.

- Plastic bags are not meant as a toy. Keep away from children.

3.7 Material damage

Caution! To prevent material damage, follow the instructions below.

- Do not place the device on a hot cooker hotplate.
- Do not expose the device to direct sunlight, as UV rays and overheating may make the plastic brittle.
- Never switch on the device without filling it with water.

4. Unpacking and setting up

1. Take the individual parts out of the packaging.
2. Check that the individual parts are complete (see “1.3 Components“ on page 16) and undamaged.
3. Clean the device thoroughly before using it for the first time (see “6. Cleaning and storing“ on page 22).
4. Set up device on a firm, level, non-slip, heat-resistant surface so that it cannot tip over.

5. Operating the device

5.1 Heating baby food

	Type	Quantity of water (1 teaspoon ≈ 5 ml)		Accessories	
		ca. 20 °C*	ca. 4 °C**	Basket	Ring
Bottle	150 ml (standard neck) PP	20 ml	30 ml	X	X
	150 ml (wide neck) PP	22 ml	32 ml	X	X
	250 ml (standard neck) PP	22 ml	34 ml	X	X
	300 ml (wide neck) PP	20 ml	28 ml	X	X
	120 ml (standard neck) glas	12 ml	18 ml	X	X
	240 ml (wide neck) glas	11 ml	14 ml	X	X
Jar	125 g / 130 g	11 ml	14 ml	X	X
	190 g / 200 g	11 ml	14 ml	X	X

* Contents at room temperature

** Contents at refrigerator temperature

Note:

- The time taken to heat up the food and its temperature will depend on the quantity of water.
- Please place the bottle/jar as near to the centre of the device as possible.
- The quantities of water quoted are a guide to heating liquid to drinking temperature. The different natures of food and of containers mean we are unable to specify an exact quantity of water to heat up. Just experiment, and you will soon find the best quantity of water.

Caution! Do not heat frozen food, as this may cause the jar or bottle to explode. Allow frozen

food to thaw in the refrigerator or at room temperature before heating it.

1. Measure up the required quantity of water with a suitable measuring container.

Note: The quantity of water evaporating affects the final temperature of the food, so accurate measuring is important.

2. Pour the measured quantity of water into the base **6** (see Fig. A).
3. Put the **open** baby bottle or **open** jar in the basket **2** (see Fig. B)
4. If possible, insert the ring **1** on the bottle to limit the escape of water vapor (see Fig.B).
5. Connect the mains plug **3** to a suitable mains socket (see Fig. C).
6. Briefly push down the start button **5** until the indicator lamp **4** comes on (see Fig. D).

Now, the device starts vaporising the water to heat up the baby food. As soon as all water has been vaporised the device switches off automatically and the indicator lamp 4 goes out.

Note: The device cannot be switched off using the start button 5. The device can only be switched off prematurely by pulling out the plug.

7. Remove the bottle or jar by using the basket 2.

Note:

- If the baby food is not hot enough, put a little more water in the NUK bottle warmer the next time you heat up food.
 - If the baby food is too hot, put a little less water in the NUK bottle warmer the next time you heat up food.
8. **After heating:** Stir the content of the jar or lightly rotate the bottle. Before feeding your child, check on the inside of your wrist whether the temperature of the food is safe for your baby. A sensible temperature is around 37 °C, which is the same as your own body temperature.
 9. Disconnect the device from the power supply after use.
 10. Allow the device to cool down for at least 15 minutes before its next use.

5.2 Switching the device off early

The device can only be switched off prematurely by pulling out the plug.

Note: After pulling out the plug the device is without power but is still in heating mode. If you put the plug back into a socket the device will heat again until all water has vaporised. It is not a defect if the indicator lamp 1 is alight when the device is switched on. Fill some water in the tank and leave the device switched on until the water has vaporised and the automatic switches the device off.

5.3 Overheating cut-out

The device also has an overheating cut-out to rule out the risk of fire in the event of overheating. If it trips, this device can only be replaced by a specialist or by the manufacturer. Contact the relevant service address (see "Contact addresses" on page 111) for this purpose.

6. Cleaning and storing



Warning! To avoid the risk of electric shock, injury or damage:

- take the plug out of the socket before cleaning the device.
- allow the device to cool down before cleaning it.
- never immerse bottle warmer **6** in water.

Caution! Under no circumstances use abrasive, corrosive or scratching cleaning agents, as these could damage the device.

6.1 Cleaning the device

1. Clean bottle warmer **6** using a damp cloth. You can also use a little detergent.
2. Wipe over with clean water.
3. The inner bottle warmer **6** should be wiped out with a cloth after each use to prevent significant limescale build-up.
4. Only use the device again when it is completely dry.

6.2 Cleaning the accessories

1. Clean basket **2** and ring **1** by hand in the sink or in a dishwasher.
2. Do not use the accessories again until they are completely dry.

6.3 Descaling

After a period of use, limescale will build up in the device (depending on the hardness of the mains water where the device is being used).

You should remove this limescale at regular intervals to guarantee the function of the device. Limescale can cause performance to deteriorate considerably.

Caution! Do not use commercially available descalers, pure acetic acid or vinegar essence.

1. Pour 100 ml of white vinegar and 100 ml of boiling water into the device.
2. Leave it to take effect for 30 minutes.

Caution! Longer periods will not improve descaling but may damage the appliance.

3. After this time, empty the device.
4. Rinse out twice with clean water.
5. Wipe dry the device.

6.4 Storing the device

- We recommend that you retain the packaging of the device so that the device can be packed securely if it needs transporting.
- To store the food warmer, clean the device after use and assemble once completely dry.
- Store the device in a dry, cool place.
- Do not place any bottles or other items in the bottle warmer **6** when the device is not being used.

7. Help with problems

Faults can occur in any electrical device. This does not necessarily mean that the device is defective, so please check the list to see whether the fault can be eliminated.

Problem	Reason	Remedy
Device not working.	There is no power supply.	Check whether the plug is in a socket. Check the fuses at the fuse box in your home.
	The automatic cut-out (thermostat) is still active.	Wait 15 min. until the device has cooled down and can be switched on.
	Excessive temperature cut-out has responded.	Take the plug out of the socket. Contact the service address (see "Contact addresses" on page 111).
Device is damaged (e.g. cracks, glass or power cord defective).	Mechanical action.	Take the plug out of the socket. Contact the service address (see "Contact addresses" on page 111).
Food not getting hot.	Device is switched off.	Switch on the device by briefly pressing the start button 5 down until the indicator lamp 4 comes on (see "5.1 Heating baby food" on page 20).
	No water in the bottle warmer 6 .	Pour water into the bottle warmer 6 (see "5.1 Heating baby food" on page 20).
Food getting too hot.	Too much water in the bottle warmer 6 .	see "5.1 Heating baby food" on page 20.

8. Technical data

Power supply:	220-240 V~/ 50-60 Hz
Power output:	500 W
Degree of protection:	I
Protection class:	IPX0

9. Disposal

Packaging

When you wish to dispose of the packaging, please observe the relevant environmental regulations for your country.

Equipment



The symbol with the crossed-out rubbish bin on wheels means that within the European Union, the product must be disposed of to a sorted

rubbish collection. This applies to the product and all accessories which are marked with this symbol. Marked products must not be disposed of via the regular domestic waste but must be handed in to a recycling centre for electrical or electronic devices. Recycling helps to reduce the use of raw materials and to relieve the environment. It is therefore imperative that you follow the disposal regulations applicable in your country.

10. Warranty

In addition to the seller's warranty obligations arising from the contract to purchase, we as the manufacturers provide a warranty of 24 months from purchase of the device as long as the device is used properly and the operating instructions are followed. Evidence of the date of purchase and the type of device should be provided by means of a receipt.

The purchaser's statutory rights are unaffected by this manufacturer warranty.

During the warranty period, we undertake to remedy any defects attributable to poor materials or workmanship. Wear parts are excluded from the warranty.

Minor deviations from specified quality which do not affect the value or usability of the device are not covered by the warranty. We are likewise unable to accept the warranty if the defects on the device are due to transport damage for which we are not responsible, if they are attributable to misuse or lack of care or if the

device has been interfered with by persons not authorized by us to do so.

The warranty service will involve repair, replacement of parts or replacement of the device at our discretion. The warranty period will be neither extended nor restarted by the performance of warranty services. The warranty for any spare parts fitted will expire with the warranty for the device as a whole.

Extended or different claims, especially those relating to the making good of damage sustained outside the device, are excluded unless liability is compulsory in law.

We will not accept the costs or risks of transport.

An device sent in without evidence of the purchase date will be treated as a repair. The device will only be repaired following discussion with the customer.

Retain address, article number and batch no. for possible future reference.

Warranty conditions applicable for the country in question apply to devices not bought in Germany.

10.1 Service Centres

Addresses for service can be found in " Contact addresses" on page 111.

Article No. 10.256.378 with 2-PIN plug (EU)

Article No. 10.749.098 with 3-PIN plug (GB)

10.2 Supplier

Please note that this address is **not an address for service**. Contact one of the service centres mentioned above.

MAPA GmbH
Industriestraße 21-25
27404 Zeven
Germany
www.nuk.com

GB

11. Declaration of conformity

The device meets all applicable European directives, as well as the relevant national laws implementing them. These are shown in the EU declaration of conformity which can be requested from the manufacturer. The Declaration of Conformity can be found at www.nuk.com.

Sommaire

1. Description de l'appareil	27
1.1 Usage prévu	27
1.2 Description du fonctionnement	27
1.3 Contenu livré.....	27
1.4 Variantes	28
2. Désignation des pièces (figure E)	28
3. Consignes de sécurité	28
3.1 Légende.....	28
3.2 Consignes spécifiques à cet appareil.....	28
3.3 Consignes générales	30
3.4 Protection contre le choc électrique.....	30
3.5 Protection contre l'ébouillantage et les brûlures	30
3.6 Pour la sécurité de votre enfant.....	30
3.7 Dégâts matériels.....	31
4. Déballage et installation	31
5. Utilisation	31
5.1 Réchauffer des aliments pour bébé	31
5.2 Éteindre l'appareil avant la fin du cycle de chauffe	33
5.3 Protection contre la surchauffe.....	33
6. Nettoyage et stockage	33
6.1 Nettoyage de l'appareil.....	33
6.2 Nettoyage des accessoires	34
6.3 Détartrage.....	34
6.4 Stockage de l'appareil	34
7. Résolution des problèmes	35
8. Caractéristiques techniques	36
9. Mise au rebut.....	36
10. Garantie.....	36
10.1 S.A.V.....	37
10.2 Fournisseur.....	37
11. Déclaration de conformité.....	37

1. Description de l'appareil

1.1 Usage prévu

Le chauffe-biberon NUK Thermo Express est conçu pour réchauffer rapidement et en douceur des aliments dans un biberon ou un petit pot. La chaleur est générée par réchauffement d'eau sur la plaque chauffante intégrée. L'appareil s'éteint automatiquement à la fin du cycle de chauffe.

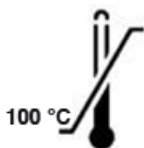

Les biberons et petits pots utilisés doivent résister à des températures **d'au moins 100 °C**. L'appareil ne convient donc pas aux biberons en polyéthylène (PE) ni aux sachets de lait maternel.

Le lait maternel congelé doit être décongelé séparément et peut ensuite être réchauffé dans des biberons en plastique ou en verre une fois qu'il a atteint la température ambiante ou celle du réfrigérateur.

Cet appareil doit être utilisé uniquement dans des pièces sèches. Une utilisation en plein air ou en milieu humide n'est pas permise.

Cet appareil est destiné aux ménages privés et non à un usage professionnel.

L'appareil est également conçu pour être utilisé :

- dans les cuisines par les employés des magasins, bureaux et autres secteurs commerciaux,
- dans les exploitations agricoles,
- par les clients dans des hôtels, motels ou autres établissements,

- dans des pensions avec petit-déjeuner.

Il est interdit de l'utiliser à titre commercial et de le faire fonctionner dans des véhicules en mouvement (voitures de chemin de fer, par ex.).

Contrairement au groupe d'âge indiqué sous « 3.2 Consignes spécifiques à cet appareil » à la page 28, défini par la loi, NUK recommande de ne confier l'utilisation de l'appareil qu'à des enfants de 12 ans minimum et à condition de leur avoir donné les instructions nécessaires.

F

1.2 Description du fonctionnement

Le chauffe-biberon NUK Thermo Express :

- est polyvalent et facile à utiliser avec des biberons et petits pots d'un diamètre maximal de 72 mm ;
- permet de réchauffer des aliments rapidement et en douceur. La chaleur est générée par évaporation d'eau sur la plaque chauffante intégrée à l'appareil. La vapeur réchauffe ensuite les aliments.

1.3 Contenu livré

- 1 chauffe-biberon NUK Thermo Express, composé des éléments suivants :
 - 1 chauffe-biberon
 - 1 panier
 - 1 anneau
- 1 notice d'emploi

1.4 Variantes

Le chauffe-biberon NUK existe en deux versions :

1. Modèle européen avec fiche secteur à 2 broches, référence 10.256.378

2. Modèle britannique avec fiche secteur à 3 broches, référence 10.749.098

L'utilisation et le fonctionnement de l'appareil ne varient pas d'un modèle à l'autre.

2. Désignation des pièces (figure E)

- | | | | |
|---|----------------------------------|---|--------------------------|
| 1 | Anneau | 4 | Cercle lumineux |
| 2 | Panier | 5 | Bouton de mise en marche |
| 3 | Cordon d'alimentation avec fiche | 6 | Chauffe-biberon |

3. Consignes de sécurité

3.1 Légende

Les termes signalétique suivants sont utilisés dans la présente notice d'emploi :



Avertissement !

Risque élevé : le non-respect de cet avertissement entraîne des risques de blessures et un danger de mort.

Attention !

Risque moyen : le non-respect peut entraîner des dommages matériels.

Remarque :

Risque faible : faits à observer lors de la manipulation de l'appareil.

3.2 Consignes spécifiques à cet appareil



Avertissement ! Respectez les consignes suivantes pour éviter tout dommage matériel ou corporel.

- Lisez attentivement le présent mode d'emploi avant la première utilisation de l'appareil et conservez-le en lieu sûr.
- Cet appareil peut être utilisé par des enfants de 3 ans minimum et par des personnes présentant des capacités physiques, sensorielles ou mentales réduites ou disposant d'une expérience et/ou de connaissances insuffisantes seulement s'ils sont surveillés, qu'ils ont reçu des instructions relatives à l'utilisation sûre de l'appareil et ont compris les dangers en résultant. Les enfants ne sont pas autorisés à jouer avec l'appareil.
- Le nettoyage et l'entretien de l'appareil ne peuvent pas être effectués par des enfants sauf s'ils sont âgés de 8 ans minimum et sont surveillés.
- L'appareil et le cordon d'alimentation doivent être gardés hors de portée des

enfants de moins de 3 ans, animaux domestiques et animaux d'élevage.

- Si l'appareil, le cordon ou la fiche secteur présente des dommages visibles, l'appareil ne doit pas être utilisé.
- Afin de vous protéger contre les décharges électriques, le câble ne doit pas entrer en contact avec de l'eau ou une plaque chauffante.
- Si le cordon d'alimentation est endommagé, il doit être remplacé par le fabricant, son personnel S.A.V. ou une personne aux qualifications similaires afin d'éviter des mises en danger.
- La tension secteur doit être conforme à la tension indiquée sur le dessous de l'appareil.
- L'appareil ne doit pas être plongé dans l'eau ni être utilisé en extérieur.
- L'appareil ne doit pas être utilisé avec une minuterie externe ou un système de commande à distance séparé, tel qu'une prise de courant télécommandée. En effet, l'appareil en marche ne doit jamais être laissé sans surveillance, afin de pouvoir intervenir à temps en cas de dysfonctionnement.
- Utilisez l'appareil uniquement pour chauffer les aliments pour bébés à la maison. L'utilisation non conforme présente des dangers potentiels pour l'utilisateur.
- Placez l'appareil de sorte qu'il repose à plat et soit bien stable, et de manière à ce que votre enfant ne puisse pas le faire basculer ni le faire tomber de la table ou du plan de travail en tirant sur le cordon d'alimentation.
- Ne pas placer l'appareil à proximité de surfaces chaudes, dans un four chaud ou à proximité d'appareils à gaz ou électriques. Sinon l'appareil peut être endommagé.
- L'appareil doit uniquement être utilisé avec de l'eau potable propre.
- Renouveler l'eau à chaque fois que vous réchauffez un biberon ou un petit pot, afin d'éviter la formation de germes.
- **Pendant le réchauffement :** le biberon ou le petit pot placé dans l'appareil ne doit pas être fermé hermétiquement. Sinon, une surpression peut se former (risque d'explosion/de dégâts matériels).
- **Après le réchauffement :** remuez le contenu du petit pot ou agitez légèrement le biberon. Avant de donner à manger à votre bébé, vérifiez sur l'intérieur de votre poignet si la température des aliments est sans risque pour lui. Une température de 37 °C env. est généralement conseillée, ce qui correspond à votre propre température corporelle.
- Ne réchauffez pas les aliments pour bébé trop longtemps. Pour des raisons d'hygiène, la durée de réchauffement ne doit pas dépasser 20 minutes.

- Débranchez la fiche secteur de votre appareil après utilisation afin d'éviter toute mise en marche accidentelle.

3.3 Consignes générales

- N'utilisez l'appareil et ses accessoires que dans le cadre de l'usage prévu décrit ici (voir « 1.1 Usage prévu » à la page 27).
- Ne laissez jamais l'appareil sans surveillance pendant le fonctionnement afin de pouvoir intervenir à temps en cas de dysfonctionnement.

3.4 Protection contre le choc électrique



Avvertissement ! Les consignes de sécurité suivantes doivent vous protéger contre tout choc électrique.

- L'appareil ne doit en aucun cas être utilisé s'il est endommagé. Ne faites réparer l'appareil que par des spécialistes qualifiés. Adressez-vous à cet effet au fabricant.
- Dans le cas de réparations, seules les pièces correspondant aux caractéristiques initiales de l'appareil peuvent être utilisées.
- En cas d'éventuels dysfonctionnements, la réparation de l'appareil peut être effectuée uniquement par des personnes qualifiées et habilitées.
- Ne jamais saisir l'appareil, le câble secteur ou la fiche secteur avec des mains humides.

- Retirez toujours le câble secteur au niveau de la fiche secteur. Ne tirez jamais sur le câble secteur.
- Veillez à ne pas plier ou tordre le câble secteur.

3.5 Protection contre l'ébouillement et les brûlures



Avvertissement ! Les surfaces chaudes peuvent provoquer des blessures. Respectez les points suivants :

- Ne touchez jamais l'intérieur de l'appareil pendant son fonctionnement. Attendez toujours que l'appareil ait refroidi.
- Pendant le fonctionnement, de la vapeur chaude s'échappe de l'appareil. Évitez tout contact avec la peau. Veillez à garder une distance suffisante pour protéger votre peau et vos mains.
- Nous recommandons de ne jamais déplacer l'appareil pendant le fonctionnement.
- Laissez toujours refroidir l'appareil avant de le nettoyer.

3.6 Pour la sécurité de votre enfant



Avvertissement ! Les films d'emballage provoquent un risque d'asphyxie.

- Les films d'emballage ne sont pas des jouets. Veillez à les maintenir hors de portée des enfants.

3.7 Dégâts matériels

Attention ! Pour éviter tout dégât matériel, respectez les prescriptions suivantes :

- Ne posez pas l'appareil sur une plaque de cuisson chaude.
- N'exposez pas l'appareil aux rayons directs du soleil, car le rayonnement UV et la surchauffe peuvent provoquer une fragilisation des matières plastiques.
- Ne mettez jamais l'appareil en marche sans y avoir versé de l'eau.

4. Déballage et installation

1. Sortez les différentes pièces de l'emballage.
2. Vérifiez que toutes les pièces sont présentes (voir « 1.3 Contenu livré » à la page 27) et qu'elles ne sont pas endommagées.
3. Nettoyez l'appareil avant la première utilisation (voir « 6. Nettoyage et stockage » à la page 33).
4. Posez l'appareil sur une surface solide, plane, antidérapante et résistante à la chaleur et de manière à qu'il ne se renverse pas.

5. Utilisation

5.1 Réchauffer des aliments pour bébé

Récipient		Quantité d'eau (1 cuillère à café ≈ 5 ml)		Accessoires	
		env. 20 °C*	env. 4 °C**	Panier	Anneau
Biberon	150 ml (normal) PP	20 ml	30 ml	X	X
	150 ml (à col large) PP	22 ml	32 ml	X	X
	250 ml (normal) PP	22 ml	34 ml	X	X
	300 ml (à col large) PP	20 ml	28 ml	X	X
	120 ml (normal) verre	12 ml	18 ml	X	X
	240 ml (à col large) verre	11 ml	14 ml	X	X
Petits pots	125 g / 130 g	11 ml	14 ml	X	X
	190 g / 200 g	11 ml	14 ml	X	X

* Avant réchauffement, les aliments pour bébé sont à température ambiante

** Avant réchauffement, les aliments pour bébé sont à la température du réfrigérateur

Remarques :

- La durée de réchauffement et la température des aliments dépendent de la quantité d'eau.
- Veillez à placer le biberon/petit pot le plus au centre possible de l'appareil.
- Les quantités d'eau indiquées sont fournies à titre de repères pour réchauffer un liquide à la température de consommation. Du fait de la diversité des aliments, de la température initiale et des récipients, il n'est pas possible de fournir des consignes précises en matière de quantité d'eau pour le réchauffement. Vous trouverez très rapidement la quantité d'eau optimale après quelques essais.

Attention ! Ne réchauffez pas d'aliments congelés, étant donné que le biberon ou le petit pot pourrait alors éclater. Faites décongeler les aliments congelés dans le réfrigérateur ou à température ambiante avant de les réchauffer.

1. Utilisez un récipient de mesure approprié pour doser l'eau utilisée.

Remarque : la quantité d'eau versée dans l'appareil influe sur la température des aliments réchauffés. Il est donc important de la doser avec précision.

2. Versez la dose d'eau dans le chauffe-biberon **6** (fig. A).
3. Placez le biberon **ouvert** ou le petit pot **ouvert** dans le panier **2** (fig. B).

4. Si possible, placez l'anneau **1** sur le biberon afin de limiter le dégagement de vapeur d'eau (fig. B).
5. Branchez la fiche secteur du cordon d'alimentation **3** dans une prise conforme aux caractéristiques techniques (fig. C).
6. Appuyez brièvement sur le bouton de mise en marche **5** jusqu'à ce que le cercle lumineux **4** s'allume (fig. D).

L'appareil commence alors à faire s'évaporer l'eau et à réchauffer ainsi les aliments. Dès que l'eau s'est entièrement évaporée, l'appareil s'éteint automatiquement et le cercle lumineux **4** s'éteint.

Remarque : l'appareil ne peut pas être éteint à l'aide du bouton de mise en marche **5**. Il est uniquement possible d'éteindre l'appareil avant la fin du cycle de chauffe en débranchant la fiche secteur.

7. Retirez le biberon ou le petit pot de l'appareil à l'aide du panier **2**.

Remarques :

- Si les aliments pour bébé ne sont pas suffisamment chauds, versez un peu plus d'eau dans l'appareil à la prochaine utilisation.
 - Si les aliments pour bébé sont trop chauds, versez un peu moins d'eau dans l'appareil à la prochaine utilisation.
8. **Après le réchauffement :** remuez le contenu du petit pot ou agitez légèrement le biberon. Avant de donner à manger à votre bébé, vérifiez sur l'intérieur de votre poignet si la

température des aliments est sans risque pour lui. Une température de 37 °C env. est généralement conseillée, ce qui correspond à votre propre température corporelle.

9. Débranchez l'appareil de l'alimentation en courant.
10. Avant l'utilisation suivante, laissez l'appareil refroidir pendant **au moins 15 minutes**.

5.2 Éteindre l'appareil avant la fin du cycle de chauffe

Pour interrompre la chauffe, débranchez la fiche secteur.

Remarque : après débranchement de la fiche secteur, l'appareil n'est plus alimenté en courant, mais la commande de mise en marche n'est pas annulée. Lorsque la fiche secteur est rebranchée dans la prise, l'appareil recommence

à chauffer jusqu'à ce que l'eau s'évapore complètement. Si le cercle lumineux **4** s'allume à la mise en marche, il ne s'agit donc pas d'un dysfonctionnement. Versez de l'eau dans l'appareil et laissez-le en marche jusqu'à ce que l'eau s'évapore et que le système de coupure automatique désactive le chauffage.

5.3 Protection contre la surchauffe

L'appareil est équipé d'un fusible de protection contre les températures excessives afin d'exclure tout risque d'incendie en cas de surchauffe. S'il s'est déclenché, il ne peut être remplacé que par un spécialiste ou le fabricant. Adressez-vous à cet effet au S.A.V. compétent (voir « Contact adresses » de la page 111).

6. Nettoyage et stockage



Avertissement ! Pour éviter les risques de décharge électrique, de blessures ou d'endommagement :

- Débranchez à chaque fois la fiche de la prise secteur avant de nettoyer l'appareil.
- Nettoyez l'appareil une fois refroidi.
- Ne plongez jamais le chauffe-biberon **6** dans l'eau.

Attention ! N'utilisez jamais de détergents décapants, corrosifs ou abrasifs. Cela risque d'endommager l'appareil.

6.1 Nettoyage de l'appareil

1. Nettoyez le chauffe-biberon **6** avec un chiffon humide. Vous pouvez aussi utiliser un peu de liquide vaisselle.
2. Essuyez en utilisant de l'eau claire.
3. Essuyez l'intérieur du chauffe-biberon **6** avec un chiffon après chaque utilisation afin d'éviter les dépôts de calcaire.
4. Réutilisez l'appareil seulement une fois celui-ci complètement sec.

6.2 Nettoyage des accessoires

1. Nettoyez le panier **2** et l'anneau **1** à la main dans l'évier ou au lave-vaisselle.
2. Ne réutilisez les accessoires seulement une fois ceux-ci complètement secs.

6.3 Détartrage

F Au bout d'un certain temps, le processus de chauffe entraîne la formation de dépôts de calcaire sur la plaque chauffante de l'appareil (selon la dureté de l'eau de robinet utilisée). Vous devez éliminer le calcaire à intervalles réguliers afin de garantir la capacité de fonctionnement de l'appareil. Les dépôts de calcaire peuvent réduire considérablement les performances de l'appareil.

Attention ! N'utilisez aucun détartrant usuel, ni d'acide acétique ou de vinaigre concentré.

Attention ! Lorsque vous versez ou jetez le liquide, veillez à ce qu'il ne pénètre pas dans l'appareil.

1. Pour éliminer les dépôts de calcaire, nous recommandons de verser 100 ml de vinaigre de table et 100 ml d'eau en ébullition dans l'appareil.
2. Laisser le mélange agir pendant 30 minutes.

Attention ! Si vous laissez agir le mélange plus longtemps, le détartrage ne sera pas plus efficace et vous risquez à la longue d'endommager l'appareil.

3. Jetez ensuite le mélange d'eau et de vinaigre.

4. Rincez deux fois à l'eau claire.
5. Séchez l'appareil en l'essuyant.

6.4 Stockage de l'appareil

- Nous recommandons de conserver l'emballage de l'appareil pour pouvoir l'empaqueter correctement en cas de transport.
- Pour conserver l'appareil, nettoyez-le après utilisation et laissez-le sécher complètement.
- Stockez l'appareil à un endroit sec et frais.
- Si vous n'utilisez pas l'appareil, ne laissez pas de biberons ou autres objets dans le chauffe-biberon **6**.

7. Résolution des problèmes

Tous les appareils électriques peuvent présenter des dysfonctionnements. Ceux-ci ne sont toutefois pas forcément dus à un défaut de l'appareil. Veuillez donc vérifier à l'aide de cette liste s'il est possible de résoudre le problème.

Problème	Raison	Solution
L'appareil ne fonctionne pas.	Alimentation en courant non établie.	Vérifiez si la fiche est branchée dans une prise secteur. Vérifiez le fusible dans la boîte à fusibles de votre logement.
	Le système de coupure automatique (thermostat) est encore actif.	Attendez 15 minutes jusqu'à ce que l'appareil refroidisse puis réessayez.
	Le fusible de protection contre les températures excessives s'est déclenché.	Débranchez la fiche de la prise secteur. Contactez le S.A.V. (voir „Contact addresses” auf Seite 111).
L'appareil présente des dommages (par ex. fissures, cordon d'alimentation défectueux).	Effet mécanique.	Débranchez la fiche de la prise secteur. Contactez le S.A.V. (voir „Contact addresses” auf Seite 111).
Les aliments ne chauffent pas.	L'appareil est éteint.	Allumez l'appareil en appuyant brièvement sur le bouton de mise en marche 5 jusqu'à ce que le cercle lumineux 4 s'allume (voir « 5.1 Réchauffer des aliments pour bébé » à la page 31).
	Pas d'eau dans le chauffe-biberon 6 .	Versez de l'eau dans le chauffe-biberon 6 (voir « 5.1 Réchauffer des aliments pour bébé » à la page 31).
Les aliments sont trop chauds.	Trop d'eau dans le chauffe-biberon 6 .	voir « 5.1 Réchauffer des aliments pour bébé » à la page 31.

F

8. Caractéristiques techniques

Alimentation électrique :	220-240 V~ / 50-60 Hz
Puissance :	500 W
Indice de protection :	I
Classe de protection :	IPX0

9. Mise au rebut

Emballage

Si vous souhaitez mettre l'emballage au rebut, respectez les règlements en vigueur dans votre pays.

Appareil



Le pictogramme avec la poubelle barrée signifie que le produit doit être affecté à une collecte des déchets séparées dans les Etats membres de l'Union européenne. Cette disposition s'applique au produit et à tous les accessoires

portant ce pictogramme. Il est interdit de jeter les produits marqués en conséquence dans les ordures ménagères normales et imposé de les remettre à un poste de collecte pour le recyclage des appareils électriques et électroniques. Le recyclage aide à réduire la consommation de matières premières et soulage notre environnement. Par conséquent, veuillez absolument respecter les prescriptions en matière d'élimination en vigueur dans votre pays.

10. Garantie

Outre les obligations de garantie du vendeur découlant du contrat d'achat, nous garantissons, en tant que fabricant, l'appareil pendant 24 mois à partir de l'achat en cas de maniement correct de l'appareil et de respect du mode d'emploi. La date d'achat et le type d'appareil doivent être justifiés par la facture d'achat.

La présente garantie du fabricant ne restreint pas les droits de l'acheteur prévus par la loi.

Nous nous engageons pendant la garantie à éliminer tous les défauts dus à des erreurs de matériau ou de fabrication. Les pièces d'usure sont exclues de la garantie.

Les légères différences pouvant exister par rapport à la nature prévue du produit, insignifiantes pour la valeur et l'aptitude à l'emploi de l'appareil, ne rentrent pas dans le cadre de la garantie. De la même manière, nous excluons toute garantie en cas de défaut de l'appareil dû au transport et pour lequel nous ne sommes pas responsables, à une mauvaise

utilisation ou à une absence d'entretien ou à l'intervention de personnes que nous n'avons pas autorisées à utiliser l'appareil.

En cas de garantie, nous gardons le choix de décider d'une réparation, d'un remplacement de pièces ou du remplacement de l'appareil. L'exécution des prestations de garantie n'entraîne pas de prolongation de la durée de la garantie ni de recommencement de cette dernière.. La période de garantie pour les pièces de rechange montées prend fin avec la période de garantie de l'appareil complet.

Toute autre revendication, en particulier toute prétention à réparation pour des dommages survenus à l'extérieur de l'appareil, à moins que nous soyons tenus légalement d'une obligation, est exclue.

Nous n'assumons aucune responsabilité pour les coûts et risques de transport.

Si l'appareil est envoyé sans justificatif de la date d'achat, un dossier de réparation sera ouvert. Une réparation de l'appareil s'effectue uniquement après consultation du client.

Veillez conserver l'adresse, la référence et le n° de lot pour une éventuelle demande de précisions.

10.1 S.A.V.

Vous trouverez les adresses des S.A.V. au paragraphe « Contact adresses » à la page 111.

N° article : 10.256.378
avec fiche secteur à 2 broches (EU)

N° article : 10.749.098
avec fiche secteur à 3 broches (GB)

10.2 Fournisseur

Veillez noter que cette adresse **n'est pas une adresse de S.A.V.** Veuillez contacter un S.A.V. indiqué ci-dessus.

MAPA GmbH
Industriestraße 21-25
27404 Zeven
Allemagne
www.nuk.com

11. Déclaration de conformité

L'appareil est conforme à toutes les directives européennes applicables et leurs transpositions nationales. Ces directives sont énumérées dans la déclaration de conformité UE pouvant être obtenue auprès du fabricant. Vous trouverez également la déclaration de conformité sous www.nuk.com.

Inhoudsopgave

1. Beschrijving van het apparaat	39
1.1 Toepassingsdoel	39
1.2 Functiebeschrijving	39
1.3 Inhoud	39
1.4 Modellen	40
2. Aanduiding van de onderdelen (afbeelding E).....	40
3. Veiligheidsaanwijzingen	40
3.1 Onderschrift	40
3.2 Bijzondere aanwijzingen voor dit apparaat.....	40
3.3 Algemene aanwijzingen	42
3.4 Bescherming tegen elektrische schok.....	42
3.5 Bescherming tegen verbrandingen.....	42
3.6 Voor de veiligheid van uw kind	42
3.7 Materiële schade	43
4. Uitpakking en inrichting	43
5. Gebruik.....	43
5.1 Babyvoeding verwarmen	43
5.2 Apparaat voortijdig uitschakelen	45
5.3 Oververhittingsbescherming.....	45
6. Reinigen en bewaring	45
6.1 Apparaat reinigen.....	45
6.2 Accessoires reinigen.....	45
6.3 Ontkalken.....	46
6.4 Apparaat bewaren	46
7. Oplossen van problemen.....	47
8. Technische gegevens	47
9. Afval.....	48
10. Waarborg	48
10.1 Dienst na verkoop	49
10.2 Leverancier	49
11. Conformiteitsverklaring.....	49

1. Beschrijving van het apparaat

1.1 Toepassingsdoel

Nuk flessenwarmer Thermo Express is bedoeld om de voeding in flesjes en potjes onder een snelle en voorzichtige manier te warmen. De warmte wordt door het verwarmen van water op de ingebouwde verwarmingsplaat opgewekt. Aan het einde van de verwarmingscyclus wordt het apparaat automatische uitgeschakeld.

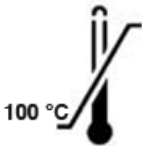

De gebruikte flesjes en potjes moeten bestand zijn tegen temperaturen tot 100 °C. Om deze reden is het apparaat niet geschikt voor flesjes van polyethyleen (PE) en moedermelkflesjes.

Ingevroren moedermelk moet afzonderlijk ontdooid worden en kan vervolgens na het bereiken van kamer- of koelkasttemperatuur in kunststof- of glazen flesjes verwarmd worden.

Dit apparaat mag uitsluitend in droge ruimtes worden gebruikt. Gebruik buitenshuis of in vochtige ruimtes is niet toegestaan.

Dit apparaat is bedoeld voor privégebruik en is niet geschikt voor commercieel gebruik.

Het apparaat is bovendien geschikt voor:

- de toepassing in keukens voor medewerkers in winkels, kantoren en andere commerciële instellingen,
- de toepassing in boerderijen,
- klanten in hotels, motels en andere wooninstellingen,

- pensions (logies en ontbijt).

Het commerciële gebruik alsmede gebruik in bewegende voertuigen, bijv. treinwagens, is uitgesloten.

In tegenstelling tot de aanraadge leeftijdscategorie onder "3.2 Bijzondere aanwijzingen voor dit apparaat" op pagina 40, die wettelijk geregeld is, adviseert NUK het gebruik van het apparaat na instructie pas vanaf 12 jaar.

1.2 Functiebeschrijving

De Nuk flessenwarmer Thermo Express:

- Is doeltreffend en eenvoudig te gebruiken met flesjes en potjes die hebben een doorsnede van maximaal 72mm;
- Verwarmt onder een voorzichtige en snelle manier de verschillende voeding mogelijk. Daarvoor wordt op de verwarmingsplaat binnenin water verdampt. De damp verwarmt de voeding vervolgens.

1.3 Inhoud

- 1 NUK flessenwarmer Thermo Express, bestaande uit:
 - 1 flessenwarmer
 - 1 houder
 - 1 ring
- 1 gebruiksaanwijzing

1.4 Modellen

De Nuk flessenwarmer wordt in twee modellen geleverd:

1. Europees model, met 2-PIN-stekker, artikel-nr. 10.256.378

2. Brits model, met 3-PIN-stekker, artikel-nr. 10.749.098

Qua bediening en functie zijn er geen verschillen tussen deze varianten.

2. Aanduiding van de onderdelen (afbeelding E)

- | | | | |
|---|---------------------------|---|---------------|
| 1 | Ring | 4 | Lichtring |
| 2 | Houder | 5 | Startknop |
| 3 | Aansluitkabel met stekker | 6 | Flessenwarmer |

3. Veiligheidsaanwijzingen

3.1 Onderschrift

In deze gebruiksaanwijzing staan de volgende signaalbegrippen:



Waarschuwing!

Hoog risico: De niet – naleving van de waarschuwing kan schade aan lichaam en leven veroorzaken.

Voorzichtig!

Gemiddeld risico: De niet – naleving kan materiële schade veroorzaken.

Aanwijzing:

Laag risico: Feiten, die in de omgang met het apparaat in acht genomen moeten worden.

3.2 Bijzondere aanwijzingen voor dit apparaat



Waarschuwing! Neem de volgende aanwijzingen in acht, om letsel of schade te voorkomen.

- Lees deze gebruiksaanwijzing voor ingebruikname zorgvuldig door en bewaar de gebruiksaanwijzing.
- Dit apparaat mag alleen door kinderen vanaf 3 jaar en door personen met verminderde fysieke, sensorische of mentale vaardigheden of gebrek aan ervaring en/of kennis gebruikt worden, als er toezicht op hen gehouden wordt en ze instructies hebben gekregen over het veilige gebruik van het apparaat en ze de daaruit voortkomende gevaren hebben

begrepen. Kinderen mogen niet met het apparaat spelen.

- Reiniging en gebruikersonderhoud mag niet door kinderen uitgevoerd worden, tenzij ze 8 jaar en ouder zijn en er toezicht op hen gehouden wordt.
- Kinderen jonger dan 3 jaar alsmede huis- en nutsdieren moeten buiten bereik van het apparaat en de netaansluitkabel gehouden worden.
- Bij zichtbare defecten aan apparaat, kabel of stekker mag het apparaat niet in gebruik genomen worden.
- De kabel mag niet in contact komen met water of een kookplaat, om u te beschermen tegen een elektrische schok.
- Als de aansluitkabel beschadigd is, moet deze door de fabrikant, diens klantenservice of een soortgelijk gekwalificeerd persoon vervangen worden, om gevaren te voorkomen.
- De netspanning en de opgegeven spanning op de onderkant van het apparaat moeten overeenkomen.
- Het apparaat mag niet in water gedompeld of in de buitenlucht gebruikt worden.
- Het apparaat mag niet met een externe tijdschakelklok of een afzonderlijk afstandsbedieningssysteem, zoals een draadloze schakelaar, gebruikt worden, omdat het apparaat tijdens het gebruik nooit

onbeheerd gebruikt mag worden, om tijdig te kunnen ingrijpen bij functiestoringen.

- Gebruik het apparaat alleen voor het verwarmen van babyvoeding in het huishouden. Ondeskundig gebruik zorgt voor mogelijke gevarenbronnen voor de gebruiker.
- Zet het apparaat zo neer, dat het stabiel en recht staat en niet door uw kind omgekanteld of aan de kabel van de tafel of het keukenblok naar beneden getrokken kan worden.
- Het apparaat niet neerzetten in de buurt van hete oppervlakken, in verwarmde ovens of in de buurt van gas- of elektrische apparaten, omdat het apparaat daardoor beschadigd zou kunnen worden.
- Het apparaat mag alleen gebruikt worden met schoon drinkwater.
- Ververs telkens, als u een flesje of potje verwarmt, het water, om kiemvorming te voorkomen.
- **Tijdens het verwarmen:** De flesjes of potjes in het apparaat mogen niet dicht afgesloten zijn. Er kan anders overdruk ontstaan (explosiegevaar/materiaalschade).
- **Na het verwarmen:** Roer de inhoud van het potje om resp. schud het flesje licht. Voordat u uw kind voert, controleert u op uw pols, of de voedingstemperatuur geschikt is voor uw baby. Zinvol is

ca. 37 °C, in overeenstemming met uw eigen lichaamstemperatuur.

- Verwarm de babyvoeding niet te lang. Om hygiënische redenen mag het verwarmen niet langer duren dan 20 minuten.
- Scheid het apparaat na gebruik van het stroomnet, zodat het niet onbedoeld ingeschakeld kan worden.

3.3 Algemene aanwijzingen

- Gebruik het apparaat en zijn accessoires zo verklaart in de deel 1.1 "Toepassingsdoel".
- Laat het apparaat nooit onbeheerd tijdens het gebruik, om tijdig te kunnen ingrijpen bij functiestoringen.

3.4 Bescherming tegen elektrische schok



Waarschuwing! De volgende veiligheidsaanwijzingen moeten u beschermen tegen een elektrische schok:

- Als het apparaat beschadigd is, mag het in geen geval gebruikt worden. Laat het apparaat alleen repareren door gekwalificeerd vakpersoneel. Neem daarvoor contact op met de fabrikant.
- Bij reparaties mogen alleen onderdelen gebruikt worden, die overeenkomen met de oorspronkelijke apparaatgegevens.
- Bij eventuele functiestoringen mag de reparatie van het apparaat alleen door geautoriseerd vakpersoneel plaatsvinden.

- Raak het apparaat, de aansluitkabel of de stekker nooit met vochtige handen aan.
- Trek de aansluitkabel er altijd aan de stekker uit. Trek nooit aan de aansluitkabel.
- Let erop, dat de aansluitkabel nooit geknikt of geplet wordt.

3.5 Bescherming tegen verbrandingen



Waarschuwing! Hete oppervlakken kunnen letsel veroorzaken. Neem daarom het volgende in acht:

- Raak het apparaat tijdens het gebruik nooit aan de binnenkant aan. Wacht altijd tot het apparaat afgekoeld is.
- Tijdens het gebruik komt hete damp uit het apparaat. Voorkom huidcontact. Houd gezicht en handen op veilige afstand.
- Wij adviseren om het apparaat tijdens het gebruik niet te bewegen.
- Laat het apparaat altijd afkoelen, voordat u het reinigt.

3.6 Voor de veiligheid van uw kind



Waarschuwing! Door cellofaanpapier van de verpakking bestaat er verstikkingsgevaar.

- Cellofaanpapier is geen speelgoed. Houd dit buiten bereik van kinderen.

3.7 Materiële schade

Voorzichtig! Neem de volgende voorschriften in acht om materiële schade te voorkomen:

- Zet het apparaat niet op een hete kookplaat.

- Stel het apparaat niet bloot aan direct zonlicht, omdat de UV-straling en oververhitting ertoe kan leiden dat het kunststof bros wordt.
- Schakel het apparaat nooit in als deze niet gevuld is met water.

4. Uitpakking en inrichting

1. Haal de afzonderlijke onderdelen uit de verpakking.
2. Controleer, dat de afzonderlijke onderdelen volledig (zie „1.3 Inhoud“ op pagina 39) en onbeschadigd zijn.
3. Reinig het apparaat voor het eerste gebruik (zie „6. Reinigen en bewaring“ op pagina 45).
4. Zet het apparaat stabiel neer op een vast, effen, antislip en hittebestendig oppervlak.

5. Gebruik

5.1 Babyvoeding verwarmen

Flesje/potje		Waterhoeveelheid (1 theelepel ≈ 5 ml)		Accessoires	
		ca. 20 °C*	ca. 4 °C**	Houder	Ring
Flesje	150 ml (normaal) PP	20 ml	30 ml	X	X
	150 ml (brede hals) PP	22 ml	32 ml	X	X
	250 ml (normaal) PP	22 ml	34 ml	X	X
	300 ml (brede hals) PP	20 ml	28 ml	X	X
	120 ml (normaal) glas	12 ml	18 ml	X	X
	240 ml (brede hals) glas	11 ml	14 ml	X	X
potje	125 g / 130 g	11 ml	14 ml	X	X
	190 g / 200 g	11 ml	14 ml	X	X

* Babyvoeding is voor het verwarmen op kamertemperatuur

** Babyvoeding is voor koelkasttemperatuur

Aanwijzingen:

- De verwarmingsduur en voedingstemperatuur zijn afhankelijk van de waterhoeveelheid.

- Let erop, dat het flesje/potje zoveel mogelijk in het midden van het apparaat geplaatst wordt.
- De aangegeven waterhoeveelheden zijn bedoeld als referentie voor het verwarmen van een vloeistof tot drinktemperatuur. Door de verschillen in voeding, uitgangstemperatuur en het flesje/potje is een nauwkeurige opgave van de waterhoeveelheid voor het verwarmen niet mogelijk. Door te proberen vindt u snel de optimale waterhoeveelheid.

Voorzichtig! Verwarm geen bevroren voeding, omdat het flesje of het potje daarbij kan barsten. Laat bevroren voeding voor het verwarmen ontdooien in de koelkast of bij ruimtetemperatuur.

1. Meet met een geschikte maatbeker de vereiste waterhoeveelheid af.

Aanwijzing: De gevulde waterhoeveelheid beïnvloedt de temperatuur van de verwarmde voeding. Daarom is nauwkeurig afmeten belangrijk.

2. Vul het afgemeten water in de flessenwarmer **6** (afb. A).
3. Zet het **open** flesje of het **open** potje in houder **2** (afb. B).
4. Plaats indien mogelijk de ring **1** over het flesje, om het naar buiten komen van de waterdamp te beperken (afb. B).
5. Steek de stekker van de aansluitkabel **3** in een contactdoos, die overeenkomt met de technische gegevens (afb. C).

6. Druk kort op de startknop **5** tot de lichtring **4** brandt (afb. D).

Het apparaat begint nu het water te verdampen en daarmee de voeding te verwarmen. Zodra al het water verdampt is, wordt het apparaat automatisch uitgeschakeld en gaat de lichtring **4** uit.

Aanwijzing: Het apparaat kan met de startknop **5** niet uitgeschakeld worden. Voortijdig uitschakelen is alleen mogelijk door de stekker uit de contactdoos te trekken.

7. Verwijder het flesje of het potje m.b.v. de houder **2**.

Aanwijzingen:

- Als de babyvoeding niet warm genoeg is, vul dan wat meer water in het apparaat als u de volgende keer verwarmt.
 - Als de babyvoeding te heet wordt, vul dan wat minder water in het apparaat als u de volgende keer verwarmt.
8. **Na het verwarmen:** Roer de inhoud van het potje om resp. schud het flesje licht. Voordat u uw kind voert, controleert u op uw pols, of de voedingstemperatuur geschikt is voor uw baby. Zinvol is ca. 37 °C, in overeenstemming met uw eigen lichaamstemperatuur.
 9. Scheid het apparaat van de stroomvoorziening.
 10. Laat het apparaat **minimaal 15 minuten** afkoelen, voordat u het opnieuw gebruikt.

5.2 Apparaat voortijdig uitschakelen

Trek de stekker uit de contactdoos, om het verwarmingsproces af te breken.

Aanwijzing: Nadat de stekker uit de contactdoos is getrokken is het apparaat weliswaar zonder stroom, maar het inschakelcommando is daardoor niet opgeheven. Als de stekker weer in de contactdoos wordt gestoken verwarmt het apparaat opnieuw zolang, tot het water volledig verdampt is. Er is dus geen storing aanwezig, als bij het inschakelen de lichtring **4** brandt. Vul het

apparaat met water en laat het zolang ingeschakeld, tot het water verdampt is en de automatische uitschakelinrichting de verwarming uitschakelt.

5.3 Oververhittingsbescherming

Het apparaat beschikt over een overtemperatuurzekering, om brandgevaar bij oververhitting uit te sluiten. Deze kan na activering alleen door een vakman of de fabrikant vervangen worden. Neem daarvoor contact op via het betreffende service-adres (zie „Contact addresses” op pagina 111).

6. Reinigen en bewaring



Waarschuwing! Om gevaar van elektrische schok, letsel of beschadiging te voorkomen:

- Trek voor elke reiniging de stekker uit de contactdoos.
- Laat het apparaat voor de reiniging afkoelen.
- Dompel de flessenwarmer **6** nooit in water.

Voorzichtig! Gebruik nooit schurende, bijtende of krassende reinigingsmiddelen. Daardoor zou het apparaat beschadigd kunnen worden.

6.1 Apparaat reinigen

1. Reinig de flessenwarmer **6** met een vochtige doek. U kunt ook een beetje afwasmiddel nemen.
2. Veeg met helder water na.
3. Veeg de flessenwarmer **6** aan de binnenkant na elk gebruik met een doek uit, om kalkaanslag te voorkomen.
4. Gebruik het apparaat pas weer, als deze helemaal droog is.

6.2 Accessoires reinigen

1. Reinig de houder **2** en de ring **1** met de hand in de spoelbak of in een vaatwasser.
2. Gebruik de accessoires pas weer, als deze helemaal droog zijn.

6.3 Ontkalken

Na een tijdje ontstaat door het verwarmingsproces kalkaanslag op de verwarmingsplaat van het apparaat (afhankelijk van de hardheidsgraad van het gebruikte leidingwater). Dit moet u regelmatig verwijderen, om ervoor te zorgen dat apparaat goed blijft functioneren. Kalkaanslag kan het vermogen aanzienlijk verslechteren.

Voorzichtig! Gebruik geen universele ontkalkingsmiddelen, ook geen azijnzuur.

Voorzichtig! Let erop, dat bij het in- en uitgieten geen vloeistof in de binnenkant van de behuizing loopt.

1. Om kalkaanslag te verwijderen adviseren wij om 100 ml helder tafelazijn en 100 ml kokend water in het apparaat te vullen.

2. Laat het mengsel 30 minuten inwerken.

Voorzichtig! Langere inwerkingstijden zorgen niet voor een betere verwijdering van de kalkaanslag en kunnen het apparaat op den duur beschadigen.

3. Leeg het azijn-watermengsel daarna uit het apparaat.

4. Spoel twee keer na met helder water.

5. Maak het apparaat droog.

6.4 Apparaat bewaren

- Wij adviseren, om de verpakking van het apparaat te bewaren, om het apparaat bij transport correct te kunnen verpakken.
- Om het apparaat te bewaren reinigt u het na gebruik en laat het volledig drogen.
- Bewaar het apparaat op een droge en koele plek.
- Laat geen flesjes of andere voorwerpen in de flessenwarmer **6** als deze niet gebruikt wordt.

7. Oplossen van problemen

Bij alle elektrische apparaten kunnen storingen optreden. Daarbij hoeft het niet te gaan om een defect aan het apparaat. Controleer daarom aan de hand van de lijst, of de storing verholpen kan worden.

Probleem	Oorzaak	Oplossing
Apparaat werkt niet.	Stroomvoorziening niet aanwezig.	Controleer, of de stekker in een contactdoos zit. Zekering in de groepenkast in de woning controleren.
	De automatische uitschakeling (thermostaat) is nog actief.	15 minuten wachten tot het apparaat is afgekoeld en daarna opnieuw proberen.
	Overtemperatuurzekering werd geactiveerd.	Stekker uit de contactdoos trekken. Contact opnemen met service-adres (zie „Contact addresses” op pagina 111).
Apparaat vertoont schade (bijv. scheuren, aansluitkabel defect).	Mechanische inwerking.	Stekker uit de contactdoos trekken. Contact opnemen met service-adres (zie „Contact addresses” op pagina 111).
Voeding wordt niet warm.	Apparaat is uitgeschakeld.	Schakel het apparaat in, door de startknop 5 kort in te drukken tot de lichtring 4 brandt (zie „5.1 Babyvoeding verwarmen“ op pagina 43).
	Geen water in de flessenwarmer 6 .	Vul water in de flessenwarmer 6 (zie „5.1 Babyvoeding verwarmen“ op pagina 43).
Voeding wordt te warm.	Te veel water in de flessenwarmer 6 .	zie "5.1 Babyvoeding verwarmen" op pagina 43.

8. Technische gegevens

Spanningsvoorziening: 220-240 V~ / 50-60 Hz
 Vermogen: 500 W
 Beschermgraad: I
 Beschermklasse: IPX0

9. Afval

Verpakking

Als u de verpakking wilt wegwerpen, let dan op de desbetreffende milieuvorschriften in uw land.

Apparaat



Het symbool met de doorgestreepte afvalcontainer op wielen betekent dat het product in de Europese Unie gescheiden moet worden ingeleverd.

Dit geldt voor dit product en voor alle met dit symbool gekenmerkte accessoires. Gekenmerkte producten mogen niet met het normale huisvuil worden verwijderd maar moeten bij een aparte inzamelplaats voor recycling van elektrische en elektronische apparaten worden ingeleverd.

10. Waarborg

NL Naast de garantieverplichtingen van de verkoper uit het koopcontract verlenen wij als fabrikant bij correct gebruik van het apparaat onder inachtneming van de gebruiksaanwijzing een garantie van 24 maanden vanaf de koop van het apparaat. De koopdatum en het apparaattype moeten door een kassabon worden aangetoond. De wettelijke rechten van de koper worden door deze fabrieksgarantie niet beperkt.

Wij verplichten ons om binnen de garantieperiode alle gebreken te verhelpen die veroorzaakt zijn door materiaal- of fabricagefouten. Slijtonderdelen vallen niet onder de garantie.

Geringe afwijkingen van de aangestreefde hoedanigheid die niet van betekenis zijn voor de waarde en de functionaliteit van het apparaat, vallen niet onder de garantiplicht. Er kan evenmin garantie worden verleend wanneer de gebreken aan het apparaat voortvloeien uit

transportschade die niet door ons te verantwoorden is, uit verkeerd gebruik of gebrekkig onderhoud of wanneer aan het apparaat ingrepen werden uitgevoerd door personen die hiertoe niet door ons werden geautoriseerd.

De garantieprestatie vindt plaats volgens onze keuze. Dit kan zijn door reparatie, vervanging van onderdelen of door vervanging van het apparaat. De uitvoering van de garantieprestaties bewerkstelligt noch een verlenging noch een nieuw begin van de garantieperiode. De garantieperiode voor ingebouwde onderdelen eindigt gelijktijdig met de garantieperiode voor het hele apparaat.

Verdergaande of andere claims in het bijzonder op vervanging van schade die buiten het apparaat is ontstaan zijn uitgesloten - voor zover een aansprakelijkheid niet dwingend wettelijk is voorgeschreven.

Transportkosten en risico's worden niet door ons overgenomen.

De inzending van een apparaat zonder aantoning van de koopdatum wordt als reparatiegeval behandeld. Een reparatie van het apparaat vindt pas na overleg met de klant plaats.

Voor eventuele vragen adres en artikelnummer en LOT-nr. bewaren.

10.1 Dienst na verkoop

De service-adressen zijn te vinden in „Contact addresses” op pagina 111.

Art.-nr. 10.256.378 met 2-PIN-stekker (EU)

Art.-nr. 10.749.098 met 3-PIN-stekker (GB)

10.2 Leverancier

Let erop dat dit adres **geen service-adres** is. Neem contact op met een service center dat hierboven genoemd wordt.

MAPA GmbH

Industriestraße 21–25

27404 Zeven

Germany

www.nuk.com



11. Conformiteitsverklaring

Het apparaat voldoet aan alle toepasbare Europese richtlijnen en de nationale omzettingen. Deze zijn zichtbaar uit de EU-conformiteitsverklaring die bij de fabrikant kan worden aangevraagd. De conformiteitsverklaring vindt u op www.nuk.com.

Índice

1. Descripción del aparato	51
1.1 Uso previsto.....	51
1.2 Descripción del funcionamiento	51
1.3 Componentes	51
1.4 Variantes	52
2. Denominación de las piezas (Ilustración E)	52
3. Indicaciones de seguridad	52
3.1 Explicación de términos	52
3.2 Instrucciones especiales para este aparato	52
3.3 Información general	54
3.4 Protección contra descargas eléctricas	54
3.5 Protección contra escaldaduras y quemaduras	54
3.6 Para la seguridad de su bebé	54
3.7 Daños materiales	55
4. Desembalaje y colocación	55
5. Instrucciones de uso	55
5.1 Calentar la comida infantil	55
5.2 Desconectar el aparato antes de lo previsto	57
5.3 Protección contra el sobrecalentamiento	57
6. Limpieza y almacenamiento	57
6.1 Limpiar el aparato	57
6.2 Limpiar los accesorios.....	58
6.3 Descalcificación.....	58
6.4 Almacenamiento del aparato.....	58
7. Solución de fallos	59
8. Datos técnicos	60
9. Eliminación	60
10. Garantía	60
10.1 Centro de servicio técnico.....	61
10.2 Proveedor	61
11. Declaración de conformidad	61

1. Descripción del aparato

1.1 Uso previsto

El calienta biberones NUK Thermo Express está pensado para calentar comida de forma rápida y cuidadosa en biberones o potitos. El calor se genera mediante el calentamiento de agua en la placa de calentamiento integrada. Al finalizar el ciclo de calentamiento, el aparato se apaga automáticamente.

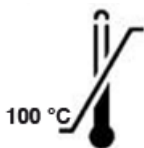

Los biberones y los potitos que se utilicen deben ser resistentes a una temperatura **de al menos 100 °C**. El aparato no es adecuado para biberones de polietileno (PE) y bolsas de leche materna.

La leche materna congelada tiene que descongelarse por separado y luego puede calentarse exclusivamente en biberones de plástico o vidrio a temperatura ambiente o temperatura del frigorífico.

El aparato debe utilizarse únicamente en espacios secos. No está permitido su uso en el exterior o en espacios húmedos.

Este aparato está diseñado para uso el doméstico, no para el uso industrial.

El aparato también es apropiado para:

- el uso en cocinas para trabajadores en tiendas, oficinas y otros sectores profesionales,
- el uso en explotaciones agrícolas,

- clientes en hoteles, moteles y otras residencias,
- hostales.

El uso comercial, así como la utilización en vehículos en movimiento, por ejemplo en vagones de tren, está prohibido.

Para los grupos diferentes a los mencionados en "1.2 Descripción del funcionamiento" en la página 51, regulados por la ley, NUK recomienda el uso del aparato, tras explicar el funcionamiento, a partir de los 12 años.

1.2 Descripción del funcionamiento

El calienta biberones NUK Thermo Express:

- Se puede emplear de forma variable y sencilla con biberones y potitos de hasta 72 mm de diámetro;
- permite calentar la comida de forma rápida y cuidadosa. Para ello se evapora agua en el interior de la placa de calentamiento. El vapor permite calentar la comida.

1.3 Componentes

- 1 calienta biberones NUK Thermo Express, constituido por:
 - 1 calienta biberones
 - 1 cesta
 - 1 anillo acelerador de calor
- 1 instrucciones de uso

1.4 Variantes

El calienta biberones se suministra en dos variantes:

1. Modelo europeo, con clavija de 2 PIN, n.º de artículo 10.256.378

2. Modelo británico, con clavija de 3 PIN, n.º de artículo 10.749.098

Por lo que respecta al manejo y el funcionamiento, no existe ninguna diferencia entre estas variantes.

2. Denominación de las piezas (Ilustración E)

- | | | | |
|---|-------------------------------|---|--------------------|
| 1 | Anillo acelerador de calor | 4 | Indicador luminoso |
| 2 | Cesta | 5 | Botón de encendido |
| 3 | Cable de conexión con enchufe | 6 | Calienta biberones |

3. Indicaciones de seguridad

3.1 Explicación de términos

En este Manual encontrará los siguientes términos señalizadores:



¡Advertencia!

Alto riesgo: El no observar la advertencia puede causar daños al cuerpo y a la vida.

¡Precaución!

Riesgo medio: El no observar la advertencia puede causar un daño material.

Nota:

Riesgo pequeño: Circunstancias que debería tener en cuenta en el manejo del aparato.

3.2 Instrucciones especiales para este aparato



¡Advertencia! Tenga en cuenta las siguientes indicaciones a fin de evitar lesiones o daños.

- Lea atentamente estas instrucciones de uso antes de poner en marcha el aparato y consérvelas.
- Este aparato solamente puede ser utilizado por niños a partir de 3 años y por personas con capacidades físicas, sensoriales o mentales reducidas, o con falta de experiencia y/o conocimientos, si son supervisados e instruidos en lo relativo al uso seguro del aparato y han entendido los peligros que entraña. Los niños no deben jugar con el aparato.

- La limpieza y el mantenimiento no deben realizarlo niños, a no ser que tengan 8 años o más y estén supervisados.
- Mantenga alejados del aparato y del cable de conexión a la red eléctrica a los niños menores de 3 años, así como a las mascotas y al ganado.
- De haber algún defecto en el aparato, el cable o el enchufe, no se debe utilizar el dispositivo.
- El cable no debe entrar en contacto con agua ni con placas de cocina para que usted esté protegido de una descarga eléctrica.
- Si el cable de red está dañado, deberá ser sustituido por el fabricante, el servicio técnico o una persona cualificada, a fin de prevenir riesgos.
- La tensión de red y la especificada en la parte inferior del aparato deben coincidir.
- El aparato no se debe sumergir en agua ni utilizar al aire libre.
- El aparato no se debe utilizar con un reloj programador externo o un sistema de funcionamiento remoto separado, como por ejemplo un enchufe programable, ya que el aparato no se debe utilizar nunca sin supervisión, con el fin de intervenir a tiempo en caso de que se produzcan averías en el funcionamiento.
- Utilice el aparato solamente para el uso descrito. Un uso indebido supone posibles riesgos para el usuario.
- Coloque el aparato siempre de forma que esté situado estable y recto frente a usted y su hijo no pueda volcarlo ni tirar del cable hacia abajo de la mesa o el estante de la cocina.
- No coloque el aparato cerca de superficies muy calientes, como hornos, o cerca de aparatos eléctricos o de gas, ya que el aparato podría resultar dañado.
- El aparato se debe utilizar únicamente con agua potable limpia.
- Cambie el agua cada vez que caliente un biberón o un potito, para evitar la formación de gérmenes.
- **Durante el calentamiento:** el biberón o el potito no deben colocarse con el tapón o la tapa en el aparato. De lo contrario, se puede originar una presión excesiva (peligro de explosión/daños materiales).
- **Después del calentamiento:** remueva el contenido del potito o incline el biberón ligeramente. Antes de dar de comer al bebé, compruebe en la parte interior de la muñeca si la temperatura del alimento es adecuada para él. Una temperatura razonable se sitúa en aprox. 37 °C, lo equivalente a la temperatura de su propio cuerpo.

- No caliente demasiado el alimento para bebés. Por motivos de higiene, no se deben sobrepasar los 20 minutos.
- Desconecte el aparato de la red después de su utilización, para que no se pueda encender accidentalmente.

3.3 Información general

- Utilice el aparato únicamente para el uso previsto descrito (lea „1.1 Uso previsto“).
- No deje nunca sin vigilancia el aparato mientras esté en funcionamiento: así podrá intervenir oportunamente en caso de funcionamiento defectuoso.

3.4 Protección contra descargas eléctricas



¡Advertencia! Las siguientes indicaciones de seguridad deberían protegerle de una descarga eléctrica.

- Si el aparato está dañado, éste no debe utilizarse bajo ningún concepto. En estos casos, reparar por personal técnico cualificado. Para ello diríjase al fabricante.
- En caso de reparaciones solo se deben utilizar piezas que correspondan a los datos originales del aparato.
- En caso de eventuales fallos de funcionamiento, la reparación del aparato debe ser ejecutada únicamente por personal técnico.

- No toque nunca el cable de conexión con enchufe, el aparato o el enchufe con las manos húmedas.
- Para desenchufar el cable de conexión con enchufe, tire siempre de la clavija. No lo haga nunca tirando del propio cable.
- Evite doblar o aplastar el cable de conexión con enchufe.

3.5 Protección contra escaldaduras y quemaduras



¡Advertencia! Las superficies calientes pueden provocar lesiones. Por tanto, debe tener en cuenta que:

- No toque nunca el interior del aparato durante su funcionamiento. Espere siempre hasta que el aparato se haya enfriado.
- Durante el funcionamiento del aparato sale vapor caliente. Evite el contacto con la piel. Mantenga la cara y las manos a una distancia prudencial.
- Recomendamos no mover el aparato mientras esté en funcionamiento.
- Deje siempre que el aparato se enfríe antes de limpiarlo.

3.6 Para la seguridad de su bebé



¡Advertencia! Peligro de asfixia por los plásticos del envase.

- Los plásticos del envase no son un juguete. Manténgalos alejados de los niños.

3.7 Daños materiales

¡Precaución! A fin de evitar daños materiales, preste atención a las siguientes disposiciones:

- No coloque el aparato sobre una placa de cocina caliente.
- No exponga el aparato a la luz solar directa, dado que la radiación UV y el sobrecalentamiento pueden volver quebradizos los plásticos.
- Nunca encienda el aparato sin antes rellenarlo de agua.

4. Desembalaje y colocación

1. Saque del embalaje las diferentes piezas.
2. Compruebe que todas las piezas están completas (ver "1.3 Componentes" en la página 51) y que no presentan ningún daño.
3. Limpie a fondo el aparato antes del primer uso (ver "6. Limpieza y almacenamiento" en la página 57).
4. Coloque el aparato de forma que no se vuelque sobre una superficie firme, plana, antideslizante y resistente al calor.

5. Instrucciones de uso

5.1 Calentar la comida infantil

Recipiente		Cantidad de agua (1 cucharadita ≈ 5 ml)		Accesorios	
		aprox. 20 °C*	aprox. 4 °C**	Cesta	Anillo
Biberón	150 ml (normal) PP	20 ml	30 ml	X	X
	150 ml (cuello ancho) PP	22 ml	32 ml	X	X
	250 ml (normal) PP	22 ml	34 ml	X	X
	300 ml (cuello ancho) PP	20 ml	28 ml	X	X
	120 ml (normal) vaso	12 ml	18 ml	X	X
	240 ml (cuello ancho) vaso	11 ml	14 ml	X	X
Tarrito	125 g / 130 g	11 ml	14 ml	X	X
	190 g / 200 g	11 ml	14 ml	X	X

* Antes del calentamiento, la comida infantil está a temperatura ambiente

** Antes del calentamiento, la comida infantil está a la temperatura del frigorífico

Notas:

- La duración del calentamiento y la temperatura de la comida dependen de la cantidad de agua.
- Preste atención en colocar de la forma más centrada posible el biberón/potito dentro del aparato.
- Las cantidades de agua indicadas sirven como punto de referencia para calentar un líquido a temperatura correcta de alimentación. Debido a las diferencias entre los alimentos, las temperaturas iniciales y los recipientes, no es posible indicar con exactitud la cantidad de agua necesaria para calentar los alimentos. Probando encontrará rápidamente la cantidad de agua óptima.

¡Precaución! No caliente comida congelada, ya que el biberón o el potito pueden estallar. Antes de calentar comida congelada deje que esta se descongele en la nevera o a temperatura ambiente.

1. Mida la cantidad necesaria de agua con un recipiente medidor adecuado.

Nota: La cantidad de agua cargada influye sobre la temperatura de la comida calentada. Por este motivo es importante medir con exactitud.

2. Vierta el agua medida en el calienta biberones **6** (fig. A).
3. Coloque el biberón **abierto** o el tarrito **abierto** en la cesta **2** (fig. B).

4. Si es posible, coloque el anillo **1** sobre el biberón, para limitar la salida de vapor de agua (fig. B).
5. Conecte el enchufe del cable de conexión **3** a una toma de corriente que cumpla con los datos técnicos (fig. C).
6. Pulse brevemente el botón de encendido **5** hasta que se encienda el indicador luminoso **4** (fig. D).

El aparato empieza entonces a evaporar el agua y a calentar de este modo la comida. En cuanto está evaporada toda el agua se desconecta el aparato automáticamente y se apaga el indicador luminoso **4**.

Nota: El aparato no se puede desconectar con el botón de encendido **5**. Solo se puede desconectar prematuramente tirando del enchufe.

7. Retire el biberón o el potito con ayuda de la cesta **2**.

Notas:

- Si la comida para bebés no se calienta suficientemente, la próxima vez ponga un poco más de agua en el aparato.
 - Si la comida para bebés se calienta excesivamente, la próxima vez ponga un poco menos de agua en el aparato.
8. **Después del calentamiento:** remueva el contenido del potito o incline el biberón ligeramente. Antes de dar de comer a su bebé, compruebe en la parte interior de la muñeca si la temperatura de la comida es adecuada para él. Una temperatura

razonable se sitúa en aprox. 37 °C, lo equivalente a la temperatura de su propio cuerpo.

- Desconecte el aparato de la alimentación eléctrica.
- Antes de volver a utilizar el aparato deje que se enfríe **al menos durante 15 minutos**.

5.2 Desconectar el aparato antes de lo previsto

Tire del enchufe para interrumpir el proceso de calentamiento.

Nota: Después de tirar del enchufe, el aparato queda sin corriente pero no se cancela la instrucción de conexión. Cuando se conecta de nuevo el enchufe a la toma de corriente, el aparato se vuelve a calentar hasta que se

evapora totalmente el agua. Por lo tanto, no existe una avería si al conectar el aparato se enciende el indicador luminoso **4**. Llene el aparato con agua y déjelo encendido hasta que el agua se haya evaporado y el dispositivo automático apague el calentamiento.

5.3 Protección contra el sobrecalentamiento

El aparato cuenta con un seguro contra sobretensión para descartar un peligro de incendio en caso de sobrecalentamiento. Este seguro solo puede sustituirlo un técnico o el fabricante en caso de que se haya disparado. Para ello, dirijase a la correspondiente dirección del servicio técnico (ver "Contact addresses" en la página 111).

6. Limpieza y almacenamiento



¡Advertencia! A fin de evitar el peligro de una descarga eléctrica, una lesión o daños:

- Antes de proceder a la limpieza desconecte el aparato.
- Antes de la limpieza deje que el aparato se enfríe.
- Nunca sumerja el aparato en agua.

¡Precaución! No utilice en ningún caso productos de limpieza abrasivos, corrosivos o que rayen. De este modo se podría dañar el aparato.

6.1 Limpiar el aparato

- Limpie el **6** caliente biberones con un paño húmedo. También puede utilizar un poco de detergente.
- Aclare con agua limpia.
- Limpie el **6** caliente biberones después de cada uso con un paño para evitar la formación de sedimentos de cal.
- No vuelva a utilizar el aparato hasta que esté completamente seco.

6.2 Limpiar los accesorios

1. Limpie la cesta **2** y el anillo acelerador de calor **1** manualmente en el fregadero o en el lavavajillas.
2. No vuelva a utilizar los accesorios hasta que estén completamente secos.

6.3 Descalcificación

Tras algún tiempo, debido al uso, se deposita cal en el aparato (dependiendo de la dureza del agua corriente utilizada). Estas incrustaciones se deben eliminar periódicamente para garantizar el funcionamiento del aparato. Las incrustaciones de cal pueden empeorar considerablemente el funcionamiento.

¡Precaución! No utilice un producto descalcificador habitual ni ácido acético glacial o su esencia.

¡Precaución! Preste atención a que cuando vierta el líquido y lo elimine no caiga nada de líquido en el interior de la carcasa.

1. Llene el aparato con 100 ml de vinagre de vino y 100 ml de agua hirviendo.
2. Deje que la mezcla actúe durante 30 minutos.

¡Cuidado! Los tiempos de actuación más largos no mejoran la descalcificación, y además, a la larga, pueden dañar el aparato.

3. Vacíe la mezcla.
4. Enjuague dos veces con agua limpia.
5. Seque el aparato.

6.4 Almacenamiento del aparato

- Recomendamos conservar el embalaje para poder embalar correctamente el aparato en caso de transportarlo.
- Para guardar el aparato, límpielo después de usarlo y deje que se seque por completo.
- Guarde el aparato en un lugar seco y fresco.
- En caso de no utilizar el aparato, no deje ningún biberón ni otras cosas en el calienta biberones **6**.

7. Solución de fallos

En todos los aparatos eléctricos pueden producirse averías. En este caso no tiene por qué tratarse de un defecto del aparato. Por eso compruebe con la lista si la avería se puede solucionar.

Problema	Motivo	Ayuda
El aparato no funciona.	No hay alimentación eléctrica.	Controle si el enchufe está introducido en una toma de corriente. Comprobar el fusible en la caja de fusibles de la vivienda.
	La desconexión automática (termostato) aún sigue activa.	Espere 15 minutos hasta que el aparato se haya enfriado e inténtelo de nuevo.
	El seguro de sobretemperatura se ha activado.	Saque el enchufe de la toma de corriente. Póngase en contacto con la dirección del servicio técnico (ver "Contact addresses" en la página 111).
El aparato presenta daños (p. ej. fisuras, cable de conexión defectuoso).	Efecto mecánico.	Saque el enchufe de la toma de corriente. Póngase en contacto con la dirección del servicio técnico (ver "Contact addresses" en la página 111).
La comida no se calienta.	El aparato está apagado.	Conecte el aparato pulsando brevemente el botón de inicio 5 hasta que se encienda el anillo luminoso 4 (ver "5.1 Calentar la comida infantil" en la página 55).
	No hay agua en el calentador 6 .	Llene de agua el calentador 6 (ver "5.1 Calentar la comida infantil" en la página 55).
La comida se calienta demasiado.	Demasiada agua en el calentador 6 .	ver "5.1 Calentar la comida infantil" en la página 55.

8. Datos técnicos

Alimentación de tensión:	220-240 V~/ 50-60 Hz
Potencia:	500 W
Clase de protección:	I
Tipo de protección:	IPX0

9. Eliminación

Envase

Si desea deshacerse del envase, siga las correspondientes normas medioambientales de su país.

Aparato



El símbolo del cubo de basura tachado sobre ruedas significa que el producto, en la Unión Europea, tiene que ser entregado en un puesto colector de basura separada. Esta regla se aplica a

este producto y a todos los accesorios marcados con este símbolo. Los productos marcados no pueden ser desechados a la basura doméstica, sino tienen que ser entregados en un puesto de recepción para el reciclaje de aparatos eléctricos y electrónicos. El reciclaje ayuda a reducir el consumo de materias primas y a conservar el medio ambiente. Para ello tenga en cuenta sin falta la normativa sobre residuos de su país.

10. Garantía

Además de las obligaciones de garantía del vendedor en el contrato de compraventa, nosotros, como fabricantes, ofrecemos 24 meses de garantía a partir del día de su compra si el aparato se manipula adecuadamente según las instrucciones de uso. La fecha de compra y el tipo de aparato se deben justificar con un recibo.

Los derechos legales del comprador no se ven limitados por esta garantía del fabricante.

Nos comprometemos, dentro del período de garantía, a reparar todos los defectos relacionados con el material o la fabricación. Las piezas de desgaste quedan excluidas de la garantía.

Las anomalías insignificantes de la calidad prevista que no son relevantes para el valor y la aptitud para el uso del aparato no están incluidas en las obligaciones de garantía. Asimismo, no se puede asumir la garantía si los defectos del aparato se deben a daños de transporte que no dependen de nosotros, a un uso erróneo o a la falta de cuidados o cuando en

el aparato se han realizado intervenciones a cargo de personas que no han sido autorizadas por nosotros.

La prestación de garantía será a nuestra discreción, ya sea mediante reparación, cambio de piezas o mediante la sustitución del aparato. La prestación de garantía no tiene como efecto ni una prolongación ni un nuevo comienzo del periodo de garantía. El período de garantía de las piezas de recambio instaladas termina con el período de garantía del aparato como tal.

Quedan excluidos los derechos a reclamaciones posteriores, especialmente por daños y perjuicios que hayan aparecido desvinculados del aparato en sí, siempre y cuando no se establezca judicialmente ninguna responsabilidad.

No nos hacemos cargo ni de los gastos ni de los riesgos de transporte.

El envío de un aparato sin comprobante de la fecha de compra será considerado como una reparación. La reparación de un aparato solo se efectúa tras consultar con el cliente.

Conserve la dirección, el n.º artículo y el n.º de lote por si le surge alguna duda.

10.1 Centro de servicio técnico

Encontrará direcciones del servicio técnico (ver "Contact addresses" en la página 111).

N.º de art. 10.256.378 con clavija de 2 PIN (UE)

N.º de art. 10.749.098 con clavija de 3 PIN (GB)

10.2 Proveedor

Tenga en cuenta que esta dirección **no es una dirección de servicio técnico**. Póngase en contacto con un centro de servicio técnico indicado arriba.

MAPA GmbH
Industriestraße 21-25
27404 Zeven
Germany
www.nuk.com

**E
S**

11. Declaración de conformidad

El aparato cumple todas las directivas europeas aplicables, así como sus aplicaciones nacionales. Estas se pueden ver en la Declaración de conformidad de la UE, que se puede solicitar al fabricante. Encontrará la Declaración de conformidad en www.nuk.de.

Obsah

1. Popis přístroje	63
1.1 Účel použití.....	63
1.2 Popis funkce	63
1.3 Obsah balení.....	63
1.4 Varianty	64
2. Označení dílů (ilustrace E).....	64
3. Bezpečnostní pokyny.....	64
3.1 Vysvětlení pojmů.....	64
3.2 Speciální informace pro tento přístroj.....	64
3.3 Všeobecné informace	66
3.4 Ochrana před zasažením elektrickým proudem	66
3.5 Ochrana před opařením a popálením	66
3.6 Pro bezpečnost vašeho dítěte	66
3.7 Věcné škody	66
4. Vybalení a instalace	67
5. Obsluha	67
5.1 Ohřev kojenecké výživy	67
5.2 Předčasné vypnutí přístroje	68
5.3 Ochrana proti přehřátí.....	69
6. Čištění a uskladnění.....	69
6.1 Čištění přístroje.....	69
6.2 Čištění příslušenství.....	69
6.3 Odvápňení	69
6.4 Skladování přístroje	70
7. Podpora při problémech.....	70
8. Technické údaje	71
9. Likvidace	71
10. Záruka	71
10.1 Servisní centrum.....	72
10.2 Dodavatel	72
11. Prohlášení o shodě	72

1. Popis přístroje

1.1 Účel použití

Ohřívač lahviček NUK Thermo Express je určen pro rychlý a šetrný ohřev výživy v lahvičkách nebo skleničkách. Teplo je produkováno ohřevem vody na vestavěné plotýnce. Na konci ohřevu se přístroj automaticky vypne.

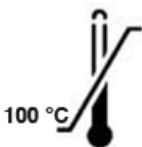

Používané lahvičky a skleničky musí být tepelně odolné do teploty **nejméně 100 °C**. Přístroj proto není vhodný pro lahvičky z polyethylenu (PE) a sáčky na skladování mateřského mléka.

Mražené mateřské mléko musí být rozmrazeno samostatně a po dosažení pokojové teploty nebo teploty v ledničce může být ohříváno v plastových nebo skleněných lahvičkách.

Tento přístroj se smí používat pouze v suchých prostorách. Použití na volném prostranství nebo ve vlhkých prostorách není povoleno.

Přístroj je určen pro použití soukromých osob, nikoli pro živnostenské účely.

Přístroj je rovněž vhodný pro:

- použití v kuchyňkách pro zaměstnance v obchodech, kancelářích, službách a pod.,
- použití v zemědělských hospodářstvích,
- zákazníky v hotelech, motelech a jiných ubytovacích zařízeních,
- penziony.

Spotřebič nesmí být používán v jedoucích vozidlech, např.: ve vlaku.

Odlišně s věkovou kategorií uvedenou níže v kapitole »3.2 Speciální informace pro tento přístroj« na straně 64, která je regulována zákonem, NUK doporučuje použití spotřebiče podle pokynů až od věku 12 let.

1.2 Popis funkce

Ohřívač lahviček NUK Thermo Express:

- Je variabilní a snadno použitelný pro lahvičky a skleničky do průměru 72 mm;
- Umožňuje rychlý a šetrný ohřev výživy. Uvnitř přístroje se na plotýnce vypařuje voda. Pára pak ohřívá výživu.

1.3 Obsah balení

- 1 ohřívač lahviček NUK Thermo Express, součásti:
 - 1 ohřívač lahviček
 - 1 košík
 - 1 kroužek
- 1 návod k použití

1.4 Varianty

Ohřívač lahviček NUK se dodává ve dvou variantách:

1. Evropský model s 2-PIN konektory,
č. výrobku 10.256.378

2. Britský model s 3-PIN konektory,
č. výrobku 10.749.098

V obsluze a funkci nejsou mezi oběma variantami žádné rozdíly.

2. Označení dílů (ilustrace E)

- | | |
|----------------------------------|--------------------|
| 1 kroužek | 4 světelný kroužek |
| 2 košík | 5 tlačítko start |
| 3 připojovací kabel s konektorem | 6 ohřívač lahviček |

3. Bezpečnostní pokyny

3.1 Vysvětlení pojmů

V návodu k obsluze naleznete tyto signální pojmy:



Výstraha!

Vysoké riziko: Neuposlechnutí výstrahy může mít za následek škody na zdraví a ohrožení života.

Pozor!

Střední riziko: Neuposlechnutí této výstrahy může mít za následek věčné škody.

Upozornění:

Nízké riziko: Skutečnosti, na které je při zacházení s přístrojem třeba brát zřetel.

3.2 Speciální informace pro tento přístroj



Výstraha! Abyste zabránili poranění nebo poškození, dodržujte níže uvedená upozornění.

- Před uvedením spotřebiče do provozu si důkladně přečtěte návod k použití a uchovejte ho.
- Děti starší tří let a osoby se sníženými fyzickými, sensorickými nebo mentálními schopnostmi nebo osoby s nedostatečnými zkušenostmi a/nebo znalostmi, mohou používat spotřebič pouze pod dozorem a pokud byly poučeny o bezpečném použití spotřebiče a porozuměly případnému hrozícímu nebezpečí. Děti si se spotřebičem nesmí hrát.

- Čištění a uživatelskou údržbu nesmí provádět děti, výjimkou jsou děti starší 8 let pod dozorem.
- Děti mladší 3 let a také domácí nebo užitková zvířata nesmí pobývat v blízkosti spotřebiče a vedení síťové přípojky.
- V případě viditelných defektů na spotřebiči, kabelu nebo zástrčce se spotřebič nesmí uvést do provozu.
- Na ochranu před úrazem elektrickým proudem se kabel nesmí dostat do kontaktu s vodou nebo plotýnkou sporáku.
- Je-li síťový kabel poškozený, musí být nahrazen výrobcem, jeho zákaznickým servisem nebo podobně kvalifikovanou osobou, aby se zabránilo ohrožení.
- Síťové napětí a napětí uvedené na spodní straně spotřebiče se musí shodovat.
- Spotřebič nesmíte ponořovat do vody nebo ho používat na volném prostranství.
- Spotřebič nesmí být používán s externími spínacími hodinami nebo samostatným dálkovým systémem, jako je např. bezdrátová zásuvka, protože spotřebič nesmí být používán bez dozoru. Tím je možný včasný zásah v případě jeho poruchy.
- Spotřebič používejte pouze k uvedenému určenému účelu. Neodborné použití znamená možný zdroj nebezpečí pro uživatele.
- Spotřebič umístěte vždy tak, aby stál pevně a rovně a nemohlo dojít k převrácení vašim dítětem nebo aby nemohlo dojít k jeho stažení za kabel ze stolu nebo kuchyňské linky.
- Spotřebič neumísťujte v blízkosti horkých ploch, nebo v blízkosti plynových nebo elektrických zařízení. Mohlo by tak dojít k poškození spotřebiče.
- Spotřebič smí být používán pouze s čistou pitnou vodou, aby se zabránilo tvorbě bakterií, vodu obnovte při každém ohřevu lahvíčky nebo skleničky.
- **Během ohřevu:** Lahvičky nebo skleničky ve spotřebiči nesmí být uzavřené. Jinak může vzniknout přetlak (nebezpečí exploze/ poškození materiálu).
- **Po ohřevu:** Obsah skleničky promíchejte resp. lahvíčkou mírně zatřepete. Než budete své dítě krmit, zkontrolujte na vnitřní straně vašeho zápěstí, zda je teplota pokrmu nezávadná pro vaše dítě. Ideální teplota je cca 37 °C, odpovídající vaší tělesné teplotě.
- Kojeneckou výživu neohřívejte příliš dlouho. Z hygienických důvodů ne déle než 20 minut.
- Po použití spotřebič odpojte od sítě, aby nemohlo dojít k jeho neúmyslnému zapnutí.

3.3 Všeobecné informace

- Příklad používání jen pro popsání účel použití (viz »1.1 Účel použití« na straně 63).

Zapnutý přístroj nikdy nenechávejte běžet bez dohledu, abyste mohli v případě poruchy přístroje včas zasáhnout.

3.4 Ochrana před zasažením elektrickým proudem



Výstraha! Následující bezpečnostní pokyny by Vás měly uchránit před zasažením elektrickým proudem.

- Pokud je přístroj poškozen, nesmí se používat. V tom případě nechejte přístroj opravit kvalifikovanou osobou. Kontaktujte výrobce.
- Při opravě se smí používat jen díly, které se shodují s původními údaji přístroje.
- V případě eventuálních poruch funkce smí opravy přístroje provádět pouze autorizovaný odborník.
- Na přístroj, přívodní kabel nebo síťovou vidlici nikdy nesahejte vlhkými rukama.
- Přívodní kabel vždy vytahujte za síťovou vidlici. Nikdy netahejte přímo za přívodní kabel.
- Dbejte na to, aby nedošlo k zalomení ani k přimáčknutí přívodního kabelu.

3.5 Ochrana před opařením a popálením



Výstraha! Horké povrchy mohou způsobit poranění. Proto dodržujte:

- Příklad se nikdy nedotýkejte během provozu. Vždy vyčkejte, až se přístroj ochladí.
- Z přístroje při provozu uniká horká pára. Nedotýkejte se ho. Obličej a ruce držte v bezpečné vzdálenosti.
- Při provozu doporučujeme přístrojem nepohybovat.
- Před čištěním nechte přístroj vždy vychladnout.

3.6 Pro bezpečnost vašeho dítěte



Výstraha! Obalové fólie znamenají nebezpečí udušení.

- Obalové fólie nejsou hračky. Nesmí se dostat do blízkosti dětí.

3.7 Věcné škody

Pozor! Pro zabránění věcných škod dodržujte níže uvedená ustanovení:

- Příklad neumísťte na horkou plotýnku sporáku.
- Příklad nevystavujte přímému slunečnímu záření a UV záření. Přehřátí může způsobit zkrěnutí plastových materiálů.
- Příklad nikdy nezapínejte bez naplnění vodou.

4. Vybalení a instalace

1. Z obalu vyjměte všechny jednotlivé díly.
2. Zkontrolujte, zda jsou jednotlivé díly kompletní (viz »1.3 Obsah balení« na straně 63) a žádný díl nevykazuje poškození.
3. Před prvním použitím přístroj důkladně vyčistěte (viz »6. Čištění a uskladnění« na straně 69).
4. Přístroj postavte bezpečně na pevný, rovný, neklouzavý a tepelně odolný povrch.

5. Obsluha

5.1 Ohřev kojenecké výživy

Nádoba		Množství vody (1 čajová lžička ≈ 5 ml)		Příslušenství	
		cca 20 °C*	cca 4 °C**	Košík	Kroužek
Láhev	150 ml (standard) PP	20 ml	30 ml	X	X
	150 ml (široké hrdlo) PP	22 ml	32 ml	X	X
	250 ml (standard) PP	22 ml	34 ml	X	X
	300 ml (široké hrdlo) PP	20 ml	28 ml	X	X
	120 ml (standard) sklo	12 ml	18 ml	X	X
	240 ml (široké hrdlo) sklo	11 ml	14 ml	X	X
Skleničky	125 g / 130 g	11 ml	14 ml	X	X
	190 g / 200 g	11 ml	14 ml	X	X

* Kojenecká výživa má před ohřevem pokojovou teplotu

** Kojenecká výživa má před ohřevem teplotu ledničky

Upozornění:

- Doba ohřevu a teplota výživy závisí na množství vody.
- Pokud možno dbejte na středové umístění lahvičky/skleničky v přístroji.

– Uvedená množství vody jsou orientační pro ohřev tekutiny na teplotu vhodnou k pití. V důsledku různých vlastností výživy, počáteční teploty a nádoby není možné přesné uvedení množství vody k ohřevu. Vyzkoušením rychle najdete optimální množství vody.

Pozor! Neohřívejte mraženou výživu, protože by mohlo dojít k prasknutí lahvičky nebo skleničky. Zmraženou výživu nechte před ohřevem rozmraznout v ledničce nebo při pokojové teplotě.

1. Potřebné množství vody odměřte vhodnou měrkou.

Upozornění: Naplněné množství vody ovlivňuje teplotu ohřivané výživy. Proto je důležité přesné odměření.

2. Odměřenou vodu naplňte do ohřivače lahviček **6** (obr. A).
3. **Otevřenou** lahvičku nebo **otevřenou** skleničku postavte do košíku **2** (obr. B).
4. Je-li možné, položte přes láhev kroužek **1**, aby se omezil výstup vodní páry (obr. B).
5. Konektor přípojovacího kabelu **3** připojte do zásuvky, která odpovídá technickým údajům (obr. C).
6. Krátce stiskněte tlačítko start **5**, až se rozsvítí světelný kroužek **4** (obr. D).

Nyní přístroj začne odpařovat vodu a zahřívát tak výživu. Jakmile je odpařena veškerá voda, přístroj se automaticky vypne a světelný kroužek **4** zhasne.

Upozornění: Pomocí tlačítka start **5** nelze přístroj vypnout. Předčasné vypnutí je možné jen vytažením konektoru.

7. Lahvičku nebo skleničku vyjměte pomocí košíku **2**.

Upozornění:

- Pokud není kojenecká výživa dostatečně horká, dejte při příštím ohřevu do přístroje větší množství vody.
 - Pokud je kojenecká výživa příliš horká, dejte při příštím ohřevu do přístroje méně vody.
8. **Po ohřevu:** Obsah skleničky promíchejte resp. lahvičkou mírně zatřepete. Než budete své dítě krmít, zkontrolujte na vnitřní straně vašeho zápěstí, zda je teplota pokrmu nezávadná pro vaše dítě. Vhodná teplota je cca 37 °C, odpovídajíc vaší vlastní tělesné teplotě.
 9. Přístroj odpojte od napájení el. proudem.
 10. Před opětovným použitím nechte přístroj **nejméně 15 minut** zchladit.

5.2 Předčasné vypnutí přístroje

Pro přerušeni ohřevu odpojte konektor.

Upozornění: Po odpojení konektoru je přístroj sice bez proudu, ale příkaz pro zapnutí tím není zrušen. Při opětovném připojení konektoru do zásuvky přístroj znovu ohřívá tak dlouho, až je voda zcela odpařená. Pokud tedy při zapnutí svítí světelný kroužek **4** nedošlo k poruše. Naplňte přístroj vodou a nechte ho zapnutý tak dlouho, až se voda vypaří a automatika vypnutí vypne topení.

5.3 Ochrana proti přehřátí

Přístroj je vybaven ochranou proti přehřátí, aby bylo vyloučeno nebezpečí požáru v případě přehřátí. V případě aktivace ochrany proti přehřátí ji může vyměnit pouze odborník nebo výrobce. Kontaktujte odpovídající servisní adresu (viz » Contact addresses« na straně 111).

6. Čištění a uskladnění



Výstraha! Aby se zabránilo nebezpečí úrazu elektrickým proudem, poranění nebo poškození:

- Před každým čištěním odpojte síťovou zástrčku ze zásuvky.
- Před čištěním nechte spotřebič vychladnout.
- Spotřebič nikdy neponořujte do vody.

Pozor! V žádném případě nepoužívejte drsné, leptavé nebo abrazivní čisticí prostředky. Mohlo by tak dojít k poškození spotřebiče.

6.1 Čištění přístroje

1. Ohřívač lahvíček **6** čistíte vlhkým hadříkem. Můžete použít také trochu vyplachovacího prostředku.
2. Poté otřete čistou vodou.
3. Po každém použití vytřete ohřívač lahvíček **6** uvnitř hadříkem, aby se zabránilo vzniku vápenatých usazenin.
4. Přístroj opět používejte až poté, co je zcela suchý.

6.2 Čištění příslušenství

1. Košík **2** a kroužek **1** čistíte ručně ve dřezu na nádobí nebo v myčce na nádobí.
2. Příslušenství znovu používejte až poté, co je zcela suché.

6.3 Odvápnění

Po určité době používání se ve spotřebiči usadí vodní kámen (v závislosti na tvrdosti použité vody z vodovodu). Ten by měl být pravidelně odstraňován, aby byla zajištěna funkčnost spotřebiče. Vápenaté usazeniny mohou značně zhoršovat výkon.

Pozor! Nepoužívejte běžné odvápňovací prostředky, ani ledovou kyselinu octovou nebo octovou esenci.

Pozor! Dbejte na to, aby se při nalévání a vylévání do vnitřního prostoru přístroje nedostala tekutina.

1. Do spotřebiče nalijte 100 ml světlého stolního octa a 100 ml vařící vody.

2. Tuto směs nechte působit 30 minut.

Pozor! Delší doba působení nezlepší odvápnění, naopak může spotřebič trvale poškodit.

3. Směs vylijte.

4. Poté dvakrát propláchněte čistou vodou.

5. Spotřebič osušte.

6.4 Skladování přístroje

- Doporučujeme uschovat obal přístroje, aby v případě přepravy bylo možné jeho správné zabalení.
- Za účelem skladování přístroj po použití vyčistěte a nechte ho zcela vyschnout.
- Přístroj skladujte na suchém a chladném místě.
- V případě nepoužívání nenechávejte stát lahvičky nebo jiné věci v ohřívači lahviček **6**.

7. Podpora při problémech

U všech elektrických přístrojů může docházet k poruchám. Nemusí se přitom jednat o defekt přístroje. Proto za pomoci seznamu zkontrolujte, zda je možné poruchu odstranit.

Problém	Důvod	Náprava
Přístroj nepracuje.	Není k dispozici napájení.	Zkontrolujte, zda je konektor připojen do el. zásuvky. Zkontrolujte pojistku v pojistkové skříni bytu.
	Ještě je aktivní automatické vypnutí (termostat).	Vyčkejte 15 minut, až je přístroj ochlazen a zkuste to znovu.
	Reagovala ochrana proti přehřátí.	Konektor opojte ze zásuvky. Kontaktujte servisní adresun (viz » Contact addresses« na straně 111).
Přístroj vykazuje poškození (např. trhliny, defektní přípojovací kabel).	Mechanické působení.	Konektor opojte ze zásuvky. Kontaktujte servisní adresu (viz » Contact addresses« na straně 111).
Výživa není teplá.	Přístroj je vypnutý.	Zapněte přístroj tak, že krátce stisknete tlačítko start 5 , až se rozsvítí světlý kroužek 4 (viz »5.1 Ohřev kojenecké výživy« na straně 67).
	V ohřívači lahviček 6 není voda.	Do ohřívače lahviček 6 (viz »5.1 Ohřev kojenecké výživy« na straně 67) nalijte vodu.

Problém	Důvod	Náprava
Výživa je příliš teplá.	V ohřívači lahviček 6 je příliš mnoho vody.	viz »5.1 Ohřev kojenecké výživy« na straně 67.

8. Technické údaje

Napájení:	220-240 V~/ 50-60 Hz
Výkon:	500 W
Třída ochrany:	I
Druh ochrany:	IPX0

9. Likvidace

Obal

Při likvidaci obalu respektujte příslušné předpisy o ochraně životního prostředí své země.

Přístroj



Symbol přeškrtnutého kontejneru na kolečkách znamená, že se výrobek musí v rámci Evropské Unie likvidovat tříděným sběrem odpadu. To platí pro

výrobek a všechny díly příslušenství označené tímto symbolem. Označené produkty nesmí být likvidovány v rámci normálního domovního odpadu, ale musí být odevzdány v místě sběru určeném pro recyklaci elektrických a elektronických přístrojů.

10. Záruka

Kromě povinností záručního plnění prodejce na základě prodejní smlouvy my, jako výrobce poskytujeme při správné manipulaci se spotřebičem a při dodržení návodu k použití záruku 24 měsíců od zakoupení spotřebiče. Datum zakoupení a typ spotřebiče se dokládají prodejním dokladem.

Zákonná práva kupujícího nejsou touto zárukou výrobce omezoována.

Zavazujeme se, během záruční doby odstranit všechny nedostatky způsobené chybou materiálu nebo chybou výroby. Díly podléhající opotřebení jsou ze záruky vyloučeny.

Malé odchylky od požadovaného stavu, které jsou bezvýznamné z hlediska hodnoty a vhodnosti použití spotřebiče, nespádají pod záruční povinnost. Stejně tak nelze přebírat záruku v případě, že jsou nedostatky na spotřebiči způsobeny přepravou, které nejsou

zaviněny z naší strany, chybným použitím nebo nedostatečnou údržbou nebo pokud byly na spotřebiči provedeny zásahy osobami, které nejsou z naší strany k takovýmto zásahům oprávněny.

Poskytnutí záruky probíhá podle naší volby opravou, výměnou částí nebo spotřebiče. Záruční doba se prodlužuje o dobu, po kterou byl výrobek podle záznamu z opravy v záruční opravě. Záruční lhůta pro vestavěné náhradní díly končí společně se záruční lhůtou celého spotřebiče.

Další nebo jiné nároky, především nároky náhrady škod vzniklých mimo spotřebič jsou - pokud není ručení nařízeno ze zákona - vyloučeny.

Náklady na přepravu a přepravní rizika nepřebíráme.

Zaslání spotřebiče bez prokázání data zakoupení je viděno jako oprava. Oprava spotřebiče bude provedena až po konzultaci se zákazníkem.

Při případných dotazech mějte připravenou adresu, č. výrobku a č. LOT.

10.1 Servisní centrum

Servisní adresy viz „Contact addresses” na straně 111.

Č. výr. 10.256.378 s 2-PIN konektory (EU)

Č. výr. 10.749.098 s 3-PIN konektory (GB)

10.2 Dodavatel

Pozor, tato adresa **není servisní adresa**. Kontaktujte výše jmenované servisní centrum.

MAPA GmbH
Industriestraße 21-25
27404 Zeven
Germany
www.nuk.com

11. Prohlášení o shodě

Spotřebič splňuje všechny použité evropské směrnice a také jejich národní provádění. Tyto jsou patrné z EU-prohlášení o shodě, které lze na vyžádání obdržet u výrobce. Prohlášení o shodě viz www.nuk.com.

Περιεχόμενα

1. Περιγραφή συσκευής	74
1.1 Σκοπός χρήσης.....	74
1.2 Περιγραφή λειτουργίας	74
1.3 Περιεχόμενο παράδοσης.....	74
1.4 Εκδόσεις.....	75
2. Αναφορά μερών και λειτουργικών στοιχείων (εικόνα Ε)	75
3. Υποδείξεις ασφαλείας	75
3.1 Επεξήγηση όρων.....	75
3.2 Ειδικές υποδείξεις για αυτή τη συσκευή	75
3.3 Γενικές υποδείξεις.....	77
3.4 Προστασία από ηλεκτροπληξία.....	77
3.5 Προστασία από εγκαύματα και ζεματίσματα.....	77
3.6 Για την ασφάλεια του παιδιού σας	78
3.7 Υλικές βλάβες	78
4. Αποσυσκευασία και τοποθέτηση	78
5. Χειρισμός	79
5.1 Θέρμανση βρεφικών τροφών.....	79
5.2 Προσεκτική απενεργοποίηση συσκευής.....	80
5.3 Προστασία από υπερθέρμανση.....	80
6. Καθαρισμός και αποθήκευση	81
6.1 Καθαρισμός συσκευής	81
6.2 Καθαρισμός αξεσουάρ.....	81
6.3 Απασβέστωση.....	81
6.4 Αποθήκευση συσκευής	82
7. Βοήθεια σε περίπτωση προβλημάτων	82
8. Τεχνικά στοιχεία	83
9. Απόσυρση	83
10. Εγγύηση	84
10.1 Κέντρο εξυπηρέτησης.....	84
10.2 Προμηθευτής.....	85
11. Δήλωση συμμόρφωσης	85

1. Περιγραφή συσκευής

1.1 Σκοπός χρήσης

Ο θερμαντήρας μπιμπερό NUK Thermo Express προορίζεται για τη θέρμανση βρεφικών τροφών σε μπιμπερό ή βάζακια. Η θερμότητα προκύπτει από τη θέρμανση του νερού πάνω στην ενσωματωμένη πλάκα θέρμανσης. Στο τέλος του κύκλου θέρμανσης απενεργοποιείται αυτόματα η συσκευή.

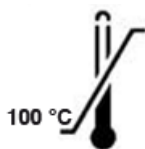

Τα μπιμπερό και βάζα που χρησιμοποιούνται πρέπει να είναι ανθεκτικά στη θερμότητα έως **τουλάχιστον 100 °C**. Τα μπιμπερό από πολυαιθυλένιο (PE) και τα σακουλάκια αποθήκευσης μητρικού γάλακτος δεν είναι συνεπώς κατάλληλα για τη συσκευή.

Το κατεψυγμένο μητρικό γάλα πρέπει να ξεπαγώνει μεμονωμένα και μπορεί να θερμανθεί μόνο εφόσον φτάσει σε θερμοκρασία δωματίου ή ψυγείου μέσα σε πλαστικό ή γυάλινο μπιμπερό.

Χρησιμοποιήστε αποκλειστικά τη συσκευή για το νοικοκυριό σας και ποτέ σε εξωτερικούς χώρους.

Αυτή η συσκευή είναι κατάλληλη για οικιακή χρήση και όχι για επαγγελματική χρήση.

Η συσκευή είναι επίσης κατάλληλη για:

- χρήση σε κουζίνες για συνεργάτες σε καταστήματα, γραφεία και άλλους επαγγελματικούς τομείς,

- χρήση σε αγροκτήματα,
- πελάτες σε ξενοδοχεία, πανδοχεία και άλλους παρόμοιους χώρους,
- πανσιόν όπου σερβίρεται πρωινό.

Η άμεση επαγγελματική χρήση καθώς και η λειτουργία σε οχήματα που βρίσκονται σε κίνηση, π.χ. σε σιδηροδρομιά βαγόνια απαγορεύεται.

1.2 Περιγραφή λειτουργίας

Ο θερμαντήρας μπιμπερό NUK Thermo Express:

- Είναι εύκολος στη χρήση και μπορεί να χρησιμοποιηθεί με διάφορους τρόπους με μπιμπερό και βάζα με διάμετρο έως 72 mm.
- Διευκολύνει τη γρήγορη και ήπια θέρμανση της τροφής. Για το σκοπό αυτό πραγματοποιείται ατμοποίηση του νερού που βρίσκεται στο εσωτερικό πάνω στην πλάκα θέρμανσης. Κατόπιν, ο ατμός θερμαίνει την τροφή.

1.3 Περιεχόμενο παράδοσης

- 1 θερμαντήρας μπιμπερό NUK Thermo Express, που αποτελείται από:
 - 1 θερμαντήρα μπιμπερό
 - 1 καλάθι
 - 1 δακτύλιο
- 1 εγχειρίδιο οδηγιών χρήσης

1.4 Εκδόσεις

Ο θερμαντήρας μπιμπερό NUK παραδίδεται σε δύο παραλλαγές:

1. Ευρωπαϊκό μοντέλο, με βύσμα 2-PIN, αρ. προϊόντος 10.256.378

2. Βρετανικό μοντέλο, με βύσμα 3-PIN, αρ. προϊόντος 10.749.098

Στο χειρισμό και τη λειτουργία δεν υπάρχει διαφορά μεταξύ των δύο παραλλαγών.

2. Αναφορά μερών και λειτουργικών στοιχείων (εικόνα Ε)

- | | |
|-----------------------------|------------------------|
| 1 Δακτύλιος | 4 Φωτεινός δακτύλιος |
| 2 Καλάθι | 5 Κουμπί έναρξης |
| 3 Καλώδιο σύνδεσης με βύσμα | 6 Θερμαντήρας μπιμπερό |

3. Υποδείξεις ασφαλείας

3.1 Επεξήγηση όρων

Σε αυτές τις Οδηγίες χειρισμού θα βρείτε τους ακόλουθους όρους σήματα:



Προειδοποίηση!

Μεγάλος κίνδυνος: Παραβίαση της προειδοποίησης ενδέχεται να προκαλέσει σωματική βλάβη και βλάβη για τη ζωή.

Προσοχή!

Μέτριος κίνδυνος: Παραβίαση της προειδοποίησης ενδέχεται να προκαλέσει υλική βλάβη.

Υπόδειξη:

Μικρός κίνδυνος: Θέματα, σχετικά με το χειρισμό της συσκευής που πρέπει να λαμβάνονται υπόψη.

3.2 Ειδικές υποδείξεις για αυτή τη συσκευή



Προειδοποίηση! Λάβετε υπόψη σας την παρακάτω υπόδειξη, προς αποφυγή πρόκλησης τραυματισμών και βλαβών.

- Πριν από τη χρήση της συσκευής διαβάστε προσεκτικά αυτές τις οδηγίες χρήσης και φυλάξτε τις.
- Η παρούσα συσκευή επιτρέπεται να χρησιμοποιείται από παιδιά ηλικίας από 3 ετών και από άτομα με περιορισμένες σωματικές, ψυχικές ή νοητικές ικανότητες ή από άτομα με ελλιπή εμπειρία ή/και γνώση, μόνο εφόσον υπάρχει παρακολούθηση και κατάρτιση σχετικά με την ασφαλή χρήση της συσκευής και των

κινδύνων που ενδέχεται να προκύψουν. Τα παιδιά απαγορεύεται να παίζουν με τη συσκευή.

- Ο καθαρισμός και η συντήρηση δεν επιτρέπεται να πραγματοποιείται από παιδιά, εκτός και αν η ηλικία τους είναι μεγαλύτερη από 8 ετών και βρίσκονται υπό καθεστώς επιτήρησης.
- Τα παιδιά ηλικίας κάτω των 3 ετών καθώς και τα κατοικίδια και τα αγροτικά ζώα πρέπει να μένουν μακριά από τη συσκευή και το ηλεκτρικό καλώδιο.
- Σε περίπτωση ορατών ελαττωμάτων της συσκευής, του καλωδίου ή του βύσματος δεν επιτρέπεται η λειτουργία της συσκευής.
- Το καλώδιο δεν επιτρέπεται να έρχεται σε επαφή με νερό ή μαγειρική εστία, για προστασία από ηλεκτροπληξία.
- Αν το καλώδιο ρεύματος έχει υποστεί βλάβη, θα πρέπει για την αποφυγή κινδύνων να αντικαθίσταται από τον κατασκευαστή, την υπηρεσία σέρβις πελατών ή παρεμφερές εξειδικευμένο άτομο.
- Η τάση ηλεκτρικού δικτύου και τα στοιχεία τάσης που αναφέρονται στην κάτω πλευρά της συσκευής πρέπει να συμφωνούν.
- Η συσκευή δεν πρέπει να βυθίζεται μέσα σε νερό ή να χρησιμοποιείται σε εξωτερικούς χώρους.
- Η συσκευή δεν επιτρέπεται να λειτουργεί με εξωτερικό χρονόμετρο ή ξεχωριστό σύστημα τηλεδρασης, όπως για παράδειγμα ασύρματη πρίζα, διότι η συσκευή κατά τη διάρκεια της

λειτουργίας δεν πρέπει να λειτουργεί ποτέ χωρίς επίβλεψη, έτσι ώστε οι λειτουργικές βλάβες να γίνονται εγκαίρως αντιληπτές.

- Χρησιμοποιείτε τη συσκευή μόνο για τον περιγραφόμενο σκοπό χρήσης. Η ακατάλληλη χρήση εγκυμονεί ενδεχομένως κινδύνους για το χρήστη.
- Τοποθετήστε τη συσκευή έτσι ώστε να στέκεται σταθερά και σε όρθια θέση χωρίς να υπάρχει κίνδυνος ανατροπής της από το παιδί σας ούτε να είναι εφικτό το τράβημά της από το καλώδιο με συνέπεια πτώσης της από το τραπέζι ή από τον πάγκο της κουζίνας.
- Η συσκευή δεν πρέπει να τοποθετείται κοντά σε καυτές επιφάνειες, σε θερμούς φούρνους ή κοντά σε συσκευές αερίου ή ηλεκτρικές συσκευές, γιατί μπορεί να υποστεί βλάβη.
- Η συσκευή επιτρέπεται να λειτουργεί αποκλειστικά με καθαρό πόσιμο νερό.
- Μετά από κάθε θέρμανση μπιμπερό ή βάζου, ανανεώστε το νερό, ούτως ώστε να αποφύγετε το σχηματισμό μικροβίων.
- **Κατά τη διάρκεια της θέρμανσης:** Τα μπιμπερό ή τα βάζα δεν επιτρέπεται να είναι κλειστά μέσα στη συσκευή. Διαφορετικά ενδέχεται να προκληθεί υπερπίεση (κίνδυνος έκρηξης/υλικών βλαβών).
- **Μετά τη θέρμανση:** Αναδεύστε το περιεχόμενο του βάζου ή ανακινήστε ελαφρά το μπιμπερό. Προτού ταΐσετε το παιδί σας, ελέγξτε στην

εσωτερική πλευρά του καρπού σας αν η θερμοκρασία της τροφής είναι ασφαλής για το μωρό σας. Πρέπει να κυμαίνεται σε περ. 37 °C, σύμφωνα με τη θερμοκρασία σώματός σας.

- Μην θερμαίνετε τη βρεφική τροφή για μεγάλο χρονικό διάστημα. Για λόγους υγιεινής δεν πρέπει να υπερβαίνετε τα 20 λεπτά.
- Μετά τη χρήση φροντίστε να αποσυνδέετε τη συσκευή από το ηλεκτρικό δίκτυο, για να μην μπορεί να ενεργοποιηθεί ακούσια.

3.3 Γενικές υποδείξεις

- Χρησιμοποιείτε τη συσκευή και τα αξεσουάρ μόνο για τον περιγραφόμενο σκοπό χρήσης (βλέπε “1.1 Σκοπός χρήσης” στη σελίδα 74).
- Επιβλέπετε πάντα τη συσκευή κατά τη διάρκεια της λειτουργίας της, έτσι ώστε να μπορείτε να επεμβείτε εγκαίρως σε περίπτωση που προκύψουν λειτουργικές διαταραχές.

3.4 Προστασία από ηλεκτροπληξία



Προειδοποίηση! Οι ακόλουθες υποδείξεις ασφαλείας σας προφυλάσσουν από ηλεκτροπληξία.

- Εάν η συσκευή φέρει βλάβη, δεν επιτρέπεται να την χρησιμοποιείτε. Αναθέστε την επιδιόρθωση της συσκευής σε εξουσιοδοτημένο ειδικό προσωπικό. Για το σκοπό αυτό απευθυνθείτε στον κατασκευαστή.

- Κατά τις επιδιορθώσεις πρέπει να χρησιμοποιείτε μόνο ανταλλακτικά, τα οποία ανταποκρίνονται στα αρχικά δεδομένα της συσκευής.
- Σε περίπτωση λειτουργικών διαταραχών η επισκευή της συσκευής επιτρέπεται να διεξαχθεί μόνο από εξουσιοδοτημένο προσωπικό.
- Μην πιάνετε ποτέ τη συσκευή, το καλώδιο ρεύματος ή το βύσμα του καλωδίου ρεύματος με γυρά χέρια.
- Φροντίστε να αποσυνδέετε το καλώδιο ρεύματος πάντα από το βύσμα του. Μην τραβάτε ποτέ το καλώδιο ρεύματος.
- Προσέχετε ώστε να μην τυλιχτεί ούτε να συνθλιβεί ποτέ το καλώδιο ρεύματος.

3.5 Προστασία από εγκαύματα και ζεματίσματα



Προειδοποίηση! Οι υπέρθερμες επιφάνειες ενδέχεται να προκαλέσουν τραυματισμούς. Συνεπώς πρέπει να προσέχετε:

- Μην αγγίζετε ποτέ το εσωτερικό της συσκευής κατά τη διάρκεια της λειτουργίας. Περιμένετε πάντα μέχρι να κρυώσει η συσκευή.
- Κίνδυνος ζεματίσματος! Κατά τη διάρκεια της λειτουργίας εξέρχεται από τη συσκευή υπέρθερμος ατμός. Αποφύγετε τη δερματική επαφή. Κρατήστε το πρόσωπο και τα χέρια σε απόσταση ασφαλείας.

**G
R**

- Προτείνουμε να μην μετακινείτε τη συσκευή κατά τη διάρκεια της λειτουργίας.
- Επιτρέψτε στη συσκευή να κρυώσει προτού την καθαρίσετε.

3.6 Για την ασφάλεια του παιδιού σας



Προειδοποίηση! Τα πλαστικά φύλλα συσκευασίας εγκυμονούν κίνδυνο πνιγμού..

- Τα πλαστικά φύλλα συσκευασίας δεν είναι παιχνίδια. Κρατήστε τα μακριά από τα παιδιά.

3.7 Υλικές βλάβες

Προσοχή! Για να αποφύγετε τις υλικές βλάβες, λάβετε υπόψη σας τις παρακάτω οδηγίες.

- Μην τοποθετείτε τη συσκευή πάνω σε υπέρθερμη εστία κουζίνας.
- Μην εκθέτετε τη συσκευή σε άμεσο ηλιακό φως, διότι η υπεριώδης ακτινοβολία και η υπερθέρμανση ενδέχεται να καταστήσουν εύθρυπτα τα πλαστικά εξαρτήματα.
- Απαγορεύεται η ενεργοποίηση της συσκευής χωρίς να έχετε προσθέσει νερό.

4. Αποσυσκευασία και τοποθέτηση

1. Βγάζετε τα μεμονωμένα εξαρτήματα από τη συσκευασία.
2. Βεβαιωθείτε ότι όλα τα μεμονωμένα εξαρτήματα περιλαμβάνονται στη συσκευασία (βλέπε “1.3 Περιεχόμενο παράδοσης” στη σελίδα 74) και δεν εμφανίζουν φθορές.
3. Καθαρίζετε τη συσκευή πριν από την πρώτη χρήση (βλέπε “6. Καθαρισμός και αποθήκευση” στη σελίδα 81).
4. Τοποθετήστε τη συσκευή πάνω σε σταθερή, αντολισθητική και ανθεκτική στη θερμότητα επιφάνεια.

5. Χειρισμός

5.1 Θέρμανση βρεφικών τροφών

Δοχείο		Ποσότητα νερού (1 κουταλάκι του γλυκού ≈ 5 ml)		Αξεσουάρ	
		περ. 20 °C*	περ. 4 °C**	Καλάθι	Δακτύλιος
Μπιμπερό	150 ml (κανονικό) PP	20 ml	30 ml	X	X
	150 ml (φαρδύς λαιμός) PP	22 ml	32 ml	X	X
	250 ml (κανονικό) PP	22 ml	34 ml	X	X
	300 ml (φαρδύς λαιμός) PP	20 ml	28 ml	X	X
	120 ml (κανονικό) ποτήρι	12 ml	18 ml	X	X
	240 ml (φαρδύς λαιμός) ποτήρι	11 ml	14 ml	X	X
Βαζάκι	125 g / 130 g	11 ml	14 ml	X	X
	190 g / 200 g	11 ml	14 ml	X	X

* Η βρεφική τροφή έχει θερμοκρασία δωματίου πριν το ζέσταμα

** Η βρεφική τροφή έχει θερμοκρασία ψυγείου πριν το ζέσταμα

Υποδείξεις:

- Η διάρκεια θέρμανσης και η θερμοκρασία της τροφής εξαρτώνται από την ποσότητα νερού.
- Παρακαλούμε φροντίστε ώστε να τοποθετείτε το μπιμπερό ή το βαζάκι στο κέντρο της συσκευής, στο μέτρο του δυνατού.
- Οι αναφερόμενες ποσότητες νερού χρησιμεύουν ως σημεία αναφοράς για τη θέρμανση ενός υγρού σε θερμοκρασία πόσης. Λόγω της διαφοράς μεταξύ των τροφών, της αρχικής θερμοκρασίας και του δοχείου δεν είναι δυνατός ο ακριβής καθορισμός

της ποσότητας νερού για τη θέρμανση. Δοκιμάζοντας θα διαπιστώσετε γρήγορα τη βέλτιστη ποσότητα νερού.

Προσοχή! Μην θερμαίνετε κατεψυγμένες τροφές, διότι ενδέχεται να εκραγούν τα μπιμπερό ή τα βάζα. Επιτρέψτε στην κατεψυγμένη τροφή να ξεπαγώσει πριν από τη θέρμανση μέσα σε ψυγείο ή σε θερμοκρασία δωματίου.

1. Μετρήστε με κατάλληλο δοχείο μέτρησης την απαιτούμενη ποσότητα νερού.

Υπόδειξη: Η ποσότητα νερού που συμπληρώνεται επηρεάζει τη θερμοκρασία της τροφής που θερμαίνεται. Ως εκ τούτου άκρως απαραίτητη είναι η μέτρηση ακριβείας.

2. Συμπληρώστε τη μετρημένη ποσότητα νερού μέσα στο θερμαντήρα μπιμπερό **6** (εικ. Α).

3. Τοποθετήστε το **ανοιχτό** μπιμπερό ή το **ανοιχτό** βάζο στο καλάθι **2** (εικ. Β).

GR

4. Εφόσον είναι δυνατό, τοποθετήστε το δακτύλιο **1** πάνω από το μπιμπερό, ούτως ώστε να περιορίσετε τη διαφυγή υδρατμών (εικ. Β).
5. Συνδέστε το βύσμα του συνδετικού αγωγού **3** σε πρίζα, η οποία ανταποκρίνεται στα τεχνικά δεδομένα (εικ. C).
6. Πατήστε το κουμπί έναρξης **5** για λίγο έως ότου ανάψει ο φωτεινός δακτύλιος **4** (εικ. D). Η συσκευή αρχίζει στο σημείο αυτό να ατμοποιεί το νερό, με σκοπό τη θέρμανση της τροφής. Όταν ατμοποιηθεί όλο το νερό, η συσκευή απενεργοποιείται αυτόματα και ο φωτεινός δακτύλιος **4** σβήνει.
7. Αφαιρέστε το μπιμπερό ή το βάζο με τη βοήθεια του καλαθιού **2**.

Υποδείξεις:

- Εάν δεν θερμανθεί αρκετά η βρεφική τροφή, συμπληρώστε κατά την επόμενη θέρμανση περισσότερο νερό στη συσκευή.
- Εάν η βρεφική τροφή είναι πολύ καυτή, συμπληρώστε κατά την επόμενη θέρμανση λιγότερο νερό στη συσκευή.

8. **Μετά τη θέρμανση:** Αναδεύστε το περιεχόμενο του βάζου ή ανακινήστε ελαφρά το μπιμπερό. Προτού ταΐσετε το παιδί σας, ελέγξτε στην εσωτερική πλευρά του καρπού σας αν η θερμοκρασία της τροφής είναι

ασφαλής για το μωρό σας. Πρέπει να κυμαίνεται σε περ. 37 °C, σύμφωνα με τη θερμοκρασία σώματός σας.

9. Αποσυνδέστε τη συσκευή από την ηλεκτρική τροφοδοσία.
10. Επιτρέψτε στη συσκευή να κρυώσει για **τουλάχιστον 15 λεπτά**.

5.2 Προσεκτική απενεργοποίηση συσκευής

Αποσυνδέστε το βύσμα για να διακόψετε τη διαδικασία θέρμανσης.

Υπόδειξη: Μετά από την αποσύνδεση του βύσματος, η συσκευή δεν έχει ρεύμα, ωστόσο δεν έχει αποσυρθεί η εντολή ενεργοποίησης. Κατά την εκ νέου σύνδεση του βύσματος στην πρίζα, η συσκευή συνεχίζει τη θέρμανση έως ότου ατμοποιηθεί όλη η ποσότητα του νερού. Συνεπώς, σε περίπτωση που ανάψει ο φωτεινός δακτύλιος **4** κατά την ενεργοποίηση, κάτι τέτοιο δεν συνεπάγεται βλάβη. Συμπληρώστε στη συσκευή νερό και αφήστε τη συσκευή ενεργοποιημένη, έως ότου ατμοποιηθεί το νερό και ο αυτόματος μηχανισμός απενεργοποίησης απενεργοποιήσει τη συσκευή.

5.3 Προστασία από υπερθέρμανση

Η συσκευή διαθέτει ασφάλεια υπερθέρμανσης, προς αποφυγή πυρκαγιάς λόγω υπερθέρμανσης. Αυτή μπορεί να αντικατασταθεί από ειδικό ή τον κατασκευαστή, σε περίπτωση

που έχει καεί. Για το σκοπό αυτό απευθυνθείτε στην αντίστοιχη διεύθυνση σέρβις (βλέπε “Contact addresses” στη σελίδα 111).

6. Καθαρισμός και αποθήκευση



Προειδοποίηση! Προς αποφυγή ηλεκτροπληξίας, τραυματισμού ή βλάβης στη συσκευή:

- Αποσυνδέστε πριν από τον καθαρισμό το βύσμα από την πρίζα.
- Επιτρέψτε στη συσκευή να κρυώσει πριν από τον καθαρισμό.
- Μην βυθίζετε το θερμαντήρα μπιμπερό **6** ποτέ μέσα σε νερό.

Προσοχή! Μην χρησιμοποιείτε επιθετικά ή ερεθιστικά καθαριστικά μέσα. Κάτι τέτοιο ενδέχεται να προκαλέσει βλάβη στη συσκευή.

6.1 Καθαρισμός συσκευής

1. Καθαρίστε το θερμαντήρα μπιμπερό **6** με υγρό πανί. Μπορείτε να χρησιμοποιήσετε μικρή ποσότητα απορρυπαντικού.
2. Σκουπίστε με καθαρό νερό.
3. Σκουπίστε το θερμαντήρα μπιμπερό **6** εσωτερικά μετά από κάθε χρήση με ένα πανί για να αποφευχθούν επικαθίσεις αλάτων.
4. Χρησιμοποιήστε τη συσκευή μόνο όταν έχει στεγνώσει καλά.

6.2 Καθαρισμός αξεσουάρ

1. Καθαρίστε το καλάθι **2** και το δακτύλιο **1** με τα χέρια στον νεροχύτη ή σε ένα πλυντήριο πιάτων.

2. Χρησιμοποιήστε τα αξεσουάρ μόνο όταν έχουν στεγνώσει καλά.

6.3 Απασβέστωση

Μετά από κάποιο χρονικό διάστημα λόγω της διαδικασίας θέρμανσης συσσωρεύονται άλατα στην πλάκα θέρμανσης (ανάλογα με το βαθμό σκληρότητας του νερού βρύσης). Αυτή την εναπόθεση αλάτων θα πρέπει να την απομακρύνετε σε τακτικά διαστήματα, για να διασφαλίζετε την ικανότητα λειτουργίας της συσκευής. Οι εναποθέσεις αλάτων μπορεί να μειώσουν σημαντικά την απόδοση.

Προσοχή! Μην χρησιμοποιείτε μέσα απασβέστωσης του εμπορίου ή παγόμορφο οξικό οξύ ή αιθανικό οξύ.

Προσοχή! Τόσο κατά το γέμισμα όσο και κατά το άδειασμα προσέξτε ώστε να μην εισχωρήσει υγρό στη βάση.

1. Για την αντιμετώπιση των συγκεντρώσεων αλάτων προτείνουμε την πλήρωση με 100 ml επιτραπέζιου λευκού ξυδιού και 100 ml βραστό νερού και να τους επιτρέψετε να δράσουν για 30 λεπτά.

Προσοχή! Οι πιο μεγάλοι χρόνοι δράσης δεν συμβάλλουν στην απασβέστωση, ωστόσο ενδέχεται να καταστρέψουν τη συσκευή κατά το πέρασμα του χρόνου.

2. Κατόπιν, εκκενώστε το μίγμα ξυδιού-νερού.
3. Πλύνετε με καθαρό νερό δύο φορές.
4. Σκουπίστε τη συσκευή για να τη στεγνώσετε.

6.4 Αποθήκευση συσκευής

- Προτείνουμε να φυλάξετε τη συσκευασία του θερμαντήρα μπιμπερό NUK για την ορθή συσκευασία της συσκευής σε περίπτωση μεταφοράς.

- Για τη φύλαξη της συσκευής, αρχικά καθαρίστε την και κατόπιν επιτρέψτε της να στεγνώσει πλήρως.
- Φυλάσσετε τη συσκευή μόνο σε ένα στεγνό και δροσερό χώρο.
- Όταν δεν χρησιμοποιείτε τη συσκευή, μην τοποθετείτε μπιμπερό ή άλλα αντικείμενα μέσα στο θερμαντήρα μπιμπερό 6.

7. Βοήθεια σε περίπτωση προβλημάτων

Σε όλες τις ηλεκτρικές συσκευές ενδέχεται να προκύψουν βλάβες. Ωστόσο κάτι τέτοιο δεν πρέπει να αφορά οπωσδήποτε σε ελάττωμα στη συσκευή. Για τον λόγο αυτό ελέγξτε με τη βοήθεια του καταλόγου, το αν είναι δυνατή η αντιμετώπιση της βλάβης.

Πρόβλημα	Αιτία	Βοήθεια
Η συσκευή δεν λειτουργεί.	Δεν υπάρχει τροφοδοσία ρεύματος.	Ελέγξτε αν έχει συνδεθεί το βύσμα στην πρίζα. Ελέγξτε την ασφάλεια στον ηλεκτρικό πίνακα του σπιτιού.
	Η αυτόματη απενεργοποίηση (θερμοστάτης) συνεχίζει να είναι ενεργή.	Περιμένετε 15 λεπτά, έως ότου κρυώσει η συσκευή και εν συνεχεία δοκιμάστε ξανά.
	Απόκριση της προστασίας υπερθέρμανσης.	Αποσυνδέστε το βύσμα από την πρίζα. Επικοινωνήστε με τη διεύθυνση σέρβις (βλέπε “Contact addresses” στη σελίδα 111).
Η συσκευή παρουσιάζει βλάβες (π.χ. ρωγμές, γυαλί, ηλεκτρικό καλώδιο ελαττωματικά).	μηχανική καταπόνηση.	Αποσυνδέστε το βύσμα από την πρίζα. Επικοινωνήστε με τη διεύθυνση σέρβις (βλέπε “Contact addresses” στη σελίδα 111).

Πρόβλημα	Αιτία	Βοήθεια
Η τροφή δεν θερμαίνεται.	Η συσκευή έχει απενεργοποιηθεί.	Ενεργοποιήστε τη συσκευή, πατώντας σύντομα το κουμπί έναρξης 5 έως ότου ανάψει ο φωτεινός δακτύλιος 4 (βλέπε “5.1 Θέρμανση βρεφικών τροφών” στη σελίδα 79).
	Δεν υπάρχει νερό μέσα στο θερμαντήρα μπιμπερό 6 .	Συμπληρώστε νερό μέσα στο θερμαντήρα μπιμπερό 6 (βλέπε “5.1 Θέρμανση βρεφικών τροφών” στη σελίδα 79).
Η τροφή θερμαίνεται υπερβολικά.	Πολύ μεγάλη ποσότητα νερού μέσα στο θερμαντήρα μπιμπερό 6 .	βλέπε “5.1 Θέρμανση βρεφικών τροφών” στη σελίδα 79.

8. Τεχνικά στοιχεία

Τροφοδοσία τάσης:

220-240 V~ / 50-60 Hz

Ισχύς σύνδεσης:

500 W

Βαθμός προστασίας:

I

Κλάση προστασίας:

IPX0

9. Απόσυρση

Συσκευασία

Για να απορρίψετε τη συσκευασία, προσέξτε τις σχετικές προδιαγραφές για το περιβάλλον που ισχύουν στη χώρα σας.

Συσκευή



Το σύμβολο του διαγραμμένου δοχείου απορριμμάτων δηλώνει ότι το προϊόν στην Ευρωπαϊκή Ένωση πρέπει να αποσυρθεί σε ξεχωριστή συλλογή απορριμμάτων. Αυτό ισχύει για το προϊόν και για όλα τα εξαρτήματα που φέρουν τη σήμανση με το ίδιο σύμβολο. Προϊόντα που φέρουν σήμανση δεν επιτρέπεται να

αποσύρονται με τα κανονικά οικιακά απορρίμματα, αλλά πρέπει να συλλέγονται σε ειδικά σημεία υποδοχής για την ανακύκλωση ηλεκτρικών και ηλεκτρονικών συσκευών. Η ανακύκλωση υποστηρίζει τη μείωση κατανάλωσης πρώτων υλών και ανακουφίζει το περιβάλλον. Συνεπώς τηρείτε οπωσδήποτε τους κανονισμούς απόρριψης που ισχύουν στη χώρα σας.

GR

10. Εγγύηση

Εκτός από τις υποχρεώσεις εγγυοδοσίας του πωλητή που προκύπτουν από τη σύμβαση πώλησης, σε περίπτωση προσεκτικού χειρισμού της συσκευής και λαμβάνοντας υπόψη τις οδηγίες χειρισμού, ο κατασκευαστής σας παρέχει εγγύηση 24 μηνών από τη στιγμή αγοράς της συσκευής. Η ημερομηνία αγοράς και ο τύπος συσκευής πρέπει να αποδεικνύονται με μία απόδειξη αγοράς.

Τα νόμιμα δικαιώματα του αγοραστή δεν περιορίζονται από την παρούσα εγγύηση κατασκευαστή.

Υποχρεούμαστε να επιδιορθώνουμε όλες τις ελλείψεις, που οφείλονται σε ελαττώματα υλικού ή σε σφάλματα κατασκευής εντός της διάρκειας της εγγύησης. Τα μέρη φθοράς αποκλείονται από την εγγύηση.

Αμελητέες αποκλίσεις από την προδιαγραφόμενη κατάσταση, οι οποίες είναι ασήμαντες για την αξία και την καταλληλότητα χρήσης συσκευής, δεν αποτελούν υποχρέωση εγγυοδοσίας. Επίσης δεν είναι δυνατή η απόδοση εγγύησης εφόσον η έλλειψη στη συσκευή οφείλεται σε βλάβες κατά τη μεταφορά, οι οποίες δεν οφείλονται σε εμάς, σε εσφαλμένη χρήση ή σε ελλιπή φροντίδα, ή σε περίπτωση που έχουν λάβει χώρα επεμβάσεις στη συσκευή από άτομα, τα οποία δεν έχουμε εξουσιοδοτήσει.

Η εγγυοδοσία πραγματοποιείται κατ' επιλογή μας, με επιδιόρθωση, αντικατάσταση εξαρτημάτων ή αντικατάσταση της συσκευής. Η απόδοση εγγυοδοσίας δεν έχει ως αποτέλεσμα

την επιμήκυνση ούτε την εκ νέου έναρξη της διάρκειας εγγύησης. Η προθεσμία εγγύησης για ενσωματωμένα ανταλλακτικά ολοκληρώνεται με την προθεσμία εγγύησης για ολόκληρη τη συσκευή.

Αποκλείονται περαιτέρω ή άλλες αξιώσεις, ειδικά σε ό,τι αφορά σε αποζημίωση για βλάβες εκτός της συσκευής, εφόσον η ευθύνη δεν ορίζεται αναγκαστικά από το νόμο.

Δεν αναλαμβάνουμε τα έξοδα και τους κινδύνους μεταφοράς.

Η αποστολή συσκευής χωρίς αποδεικτικό ημερομηνίας αγοράς αντιμετωπίζεται ως περίπτωση επισκευής. Η επιδιόρθωση συσκευής πραγματοποιείται μόνο μετά από συνεννόηση με τον πελάτη.

Για την περίπτωση ερωτήσεων παρακαλούμε φυλάξτε τη διεύθυνση, τον κωδ. είδους και τον αρ. παρτίδας.

10.1 Κέντρο εξυπηρέτησης

Τις διευθύνσεις για το σέρβις θα τις βρείτε στο σημείο «Contact addresses» στη σελίδα 111.

Αρ. προϊόντος 10.256.378 με βύσμα 2-PIN (EU)

Αρ. προϊόντος 10.749.098 με βύσμα 3-PIN (GB)

10.2 Προμηθευτής

Παρακαλούμε σημειώστε ότι η εν λόγω διεύθυνση **δεν αποτελεί διεύθυνση σέρβις**. Επικοινωνήστε με ένα κέντρο εξυπηρέτησης που αναφέρεται παραπάνω.

MAPA GmbH
Industriestraße 21-25
27404 Zeven
Germany
www.nuk.com

11. Δήλωση συμμόρφωσης

Η συσκευή ανταποκρίνεται σε όλες τις ισχύουσες ευρωπαϊκές κατευθυντήριες οδηγίες καθώς και στα εναρμονισμένα πρότυπα. Αυτά αναφέρονται στη δήλωση συμμόρφωσης ΕΕ, την οποία μπορείτε να ζητήσετε από τον κατασκευαστή. Μπορείτε να βρείτε τη δήλωση συμμόρφωσης στη διεύθυνση www.nuk.com.

Содержание

1. Описание подогревателя	87
1.1 Назначение	87
1.2 Описание функций подогревателя	87
1.3 Объем поставки.....	88
2. Названия частей подогревателя и функциональных элементов (рис. Е)	88
3. Указания по технике безопасности	88
3.1 Пояснение обозначений	88
3.2 Особые указания по использованию данного устройства	89
3.3 Общие указания.....	90
3.4 Защита от поражения электрическим током	90
3.5 Защита от ошпаривания и ожогов.....	91
3.6 Для безопасности Вашего ребенка.	91
3.7 Материальный ущерб	91
4. Распаковка и установка подогревателя	91
5. Использование подогревателя	92
5.1 Подогрев детского питания	92
5.2 Преждевременное выключение устройства.....	93
5.3 Защита от перегрева	94
6. Очистка и хранение	94
6.1 Очистка устройства	94
6.2 Очистка принадлежностей.....	94
6.3 Очистка от известкового налета.....	95
6.4 Хранение устройства	95
7. Устранение неисправностей	96
8. Технические характеристики	97
9. Утилизация	97
10. Гарантия	97
10.1 Сервисная служба.....	98
10.2 Поставщик	98
11. Сертификат соответствия	98

1. Описание подогревателя

1.1 Назначение

Подогреватель детского питания NUK предназначен для быстрого и бережного подогрева детского питания в баночках и бутылочках. Горячая температура возникает путем разогревания воды с помощью встроенной нагревательной пластины. По завершении нагревательного цикла устройство автоматически отключается.

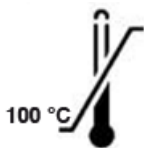

Используемые бутылочки и баночки должны быть устойчивы к воздействию высоких температур (мин.100 °C). Поэтому подогреватель не подходит для бутылочек из полиэтилена (ПЭ) и пакетов для хранения грудного молока. Замороженное грудное молоко следует сначала разморозить; затем, после достижения им комнатной температуры или температуры холодильника, его можно подогревать в пластиковых или стеклянных бутылочках.

Данной устройством можно использовать только в закрытых помещениях.

Подогреватель детского питания NUK предназначен для частного использования, а также для использования в домашнем хозяйстве и аналогичных местах, например:

- на кухнях для сотрудников магазинов, офисов и других коммерческих организаций;
- в сельскохозяйственных предприятиях;
- постояльцами гостиниц, мотелей и т.п.
- в пансионатах.

Прямое коммерческое использование, а также использование в движущихся транспортных средствах, например, железнодорожных вагонах, исключается.

1.2 Описание функций подогревателя

Подогреватель детского питания NUK:

- подходит для простого подогрева детского питания в бутылочках и баночках диаметром до 72 мм.
- позволяет подогреть детское питание быстро и в щадящем режиме. Нагревательная пластина внутри устройства превращает воду в пар, который подогревает детское питание.

1.3 Объём поставки

- 1 подогреватель детского питания NUK состоящий из:
 - 1 подогревателя бутылочек
 - 1 корзины
 - 1 съёмного кольца
- 1 инструкция по использованию

1.4 Варианты поставки

Подогреватель детского питания NUK поставляется в двух вариантах:

1. европейская модель с вилкой с двумя контактами, номер артикула 10.256.378
2. британская модель с вилкой с тремя контактами, номер артикула 10.749.098

Между этими двумя вариантами нет различий в функциональности устройств и их обслуживании.

2. Названия частей подогревателя и функциональных элементов (рис. Е)

- | | | | |
|---|-------------------------|---|----------------------|
| 1 | съёмное кольцо | 4 | светящееся кольцо |
| 2 | корзина | 5 | кнопка запуска |
| 3 | сетевой кабель с вилкой | 6 | корпус подогревателя |

3. Указания по технике безопасности

3.1 Пояснение обозначений

В данной инструкции по применению Вы найдете следующие обозначения:



Внимание!

Высокая степень риска: несоблюдение данного указания может быть опасным для здоровья и жизни.

Осторожно!

Средняя степень риска: несоблюдение данного указания может нанести материальный ущерб.

Примечание:

Низкая степень риска: положения, на которые необходимо обратить внимание при обращении с устройством.

3.2 Особые указания по использованию данного устройства



Внимание! Во избежание получения травм или материального ущерба соблюдайте следующие указания:

- Перед первым использованием устройства внимательно прочтите данную инструкцию по применению. Храните ее в доступном месте, чтобы она всегда была у Вас под рукой.
- Данным устройством разрешается пользоваться детям в возрасте от 3 лет и лицам с ограниченными физическими, сенсорными и умственными способностями или лицам, не имеющим достаточного опыта и/или достаточных знаний в случае, если они находятся под присмотром или получили указания по безопасному пользованию устройством и осознали связанные с этим риски. Детям не разрешается играть с устройством.
- Не допускаются очистка и обслуживание устройства детьми младше 8 лет. Дети старше данного возраста могут делать это только под присмотром взрослых.
- Дети младше 3 лет не должны иметь доступа к устройству и сетевому кабелю.
- При видимых повреждениях устройства, сетевого кабеля или розетки пользование устройством запрещено.
- Кабель не должен погружаться в воду или соприкасаться с нагретой поверхностью плиты во избежание опасности удара электрическим током.
- Если поврежден сетевой кабель устройства, то в целях предотвращения опасности его замену необходимо поручить изготовителю, его сервисной службе или другому квалифицированному лицу.
- Напряжения сети должно соответствовать требуемому значению сетевого напряжения, указанному на устройстве.
- Устройство нельзя погружать в воду или использовать вне помещений.
- Запрещается пользоваться устройством с применением внешнего реле времени или отдельной системы дистанционного управления, например, радиорозетки. Устройство должно всегда находиться под наблюдением с тем, чтобы имелась возможность своевременно среагировать в случае возникновения неполадок.
- Используйте устройство только для подогрева детского питания в бытовых условиях. Использование устройства не по назначению может представлять собой источник опасности для пользователя.
- Устанавливайте устройство на ровную прочную поверхность таким образом, чтобы ребенок не смог его опрокинуть или стянуть за кабель вниз.

- Не устанавливайте устройство вблизи горячих поверхностей, газовых или электрических приборов или на нагретую кухонную плиту, иначе устройство может быть повреждено.
- Устройство можно заполнять только чистой питьевой водой.
- Обновляйте воду в устройстве при каждом новом подогреве во избежание образования бактерий.
- **Во время подогрева:** бутылочки и баночки нельзя подогревать закрытыми, иначе в них может образоваться избыточное давление (риск взрыва/повреждения материала).
- **После подогрева:** перемешайте содержимое бутылочки или слегка встряхните её. Перед тем, как начать кормление ребенка, проверьте температуру питания на внутренней стороне запястья Вашей руки. Температура детского питания должна составлять примерно 37 °С, что соответствует температуре Вашего тела.
- Не подогревайте детское питание слишком долго. Из соображений гигиены время подогревания не должно превышать 20 минут.
- По окончании пользования устройством всегда вынимайте вилку из розетки, чтобы случайно не оставить устройство во включенном состоянии.

3.3 Общие указания

- Используйте устройство и принадлежности только по указанному назначению (см. раздел «1.1 Назначение»).

- Никогда не оставляйте включенное устройство без присмотра, чтобы в случае возникновения неисправностей вовремя среагировать на них.

3.4 Защита от поражения электрическим током



Внимание! Соблюдение следующих указаний по безопасности защитит Вас от поражения электрическим током.

- Ни в коем случае не пользуйтесь устройством, если оно повреждено. Ремонт устройства должен производиться только квалифицированным специалистом. Для этого обратитесь к производителю устройства.
- При ремонте устройства разрешается использовать только детали, соответствующие исходным техническим характеристикам устройства.
- При возможных нарушениях функций устройства ремонт должен производиться только уполномоченными специалистами.
- Никогда не дотрагивайтесь до устройства, сетевого кабеля или вилки влажными руками.
- Всегда вынимайте сетевой кабель из розетки, потянув за вилку. Никогда не тяните за сам кабель.
- Следите за тем, чтобы сетевой кабель никогда не перегибался или не был зажат.

3.5 Защита от ошпаривания и ожогов



Внимание! Контакт с горячими поверхностями может привести к получению травм. Поэтому следует учитывать следующее:

- Никогда не прикасайтесь к внутренней части устройства во время его работы. Подождите, пока контрольная лампочка перестанет мигать, указывая таким образом на то, что устройство остыло.
- Мы рекомендуем не передвигать устройство во время его работы.
- Перед очисткой всегда дайте устройству остыть.

3.6 Для безопасности Вашего ребенка.



Внимание! Упаковочная пленка является источником опасности – ребенок может задохнуться.

- Упаковочная плёнка – это не игрушка. Храните её вне досягаемости ребёнка.

3.7 Материальный ущерб

Осторожно! Во избежание нанесения материального ущерба соблюдайте следующие указания:

- Не ставьте устройство на горячую поверхность плиты.
- Не подвергайте устройство воздействию прямых солнечных лучей, т.к. ультрафиолетовое излучение и перегрев могут привести к повреждению материала.
- Категорически запрещается включать устройство, не наполненное водой.

4. Распаковка и установка подогревателя

1. Выньте отдельные части устройства из упаковки.
2. Проверьте наличие всех составных частей (см. раздел «1.3 Объём поставки» на странице 88) и удостоверьтесь, что они не повреждены.
3. Очистите устройство перед первым применением (см. раздел «6. Очистка и хранение» на странице 94).
4. Установите корпус устройства 1 на прочную, ровную, нескользкую термостойкую поверхность.

5. Использование подогревателя

5.1 Подогрев детского питания

Емкость		Количество воды (1 чайная ложка равна прибл. 5 мл)		Принадлежностей	
		ок. 20 °С*	ок. 4 °С**	Корзина	Съемное кольцо
Бутылочка	150 мл (стандартная) ПП (Полипропилен)	20 мл	30 мл	X	X
	150 мл (с широким горлышком) ПП	22 мл	32 мл	X	X
	250 мл (стандартная) ПП	22 мл	34 мл	X	X
	300 мл (с широким горлышком) ПП	20 мл	28 мл	X	X
	120 мл (стандартная) стекло	12 мл	18 мл	X	X
	240 мл (с широким горлышком) стекло	11 мл	14 мл	X	X
Баночка	125 г / 130 г	11 мл	14 мл	X	X
	190 г / 200 г	11 мл	14 мл	X	X

* Температура детского питания перед началом подогрева – комнатная

** Температура детского питания перед началом подогрева – из холодильника

Указания:

- Длительность подогрева и температура пищи зависят от количества воды.
- Следите за тем, чтобы бутылочка/баночка располагалась по возможности в центре устройства.
- Указанные количества воды являются ориентировочными значениями для подогрева жидкости до температуры для питья. Из-за различий в пище, таре и

исходной температуре точно указать количество воды для подогрева невозможно. Методом проб можно быстро определить оптимальное количество воды.

Внимание! Никогда не подогревайте замороженное детское питание, т.к. в процессе подогрева бутылочка или баночка может лопнуть. Дайте питанию разморозиться в холодильнике или при комнатной температуре.

1. Измерьте с помощью подходящей мерной ёмкости необходимое количество воды.

Указание: количество воды в подогревателе непосредственно влияет на температуру подогретого питания. Поэтому является важным точно измерить необходимое количество воды.

2. Заполните отмеренным количеством воды корпус подогревателя **6** (рис. А).
3. Поместите открытую бутылочку или баночку в корзину **2** (рис. В).
4. Если это возможно, поместите съёмное кольцо **1** на бутылочку с тем, чтобы ограничить выход водяного пара из подогревателя (рис. В).
5. Вставьте штепсельную вилку **3** в сетевую розетку с соответствующими техническими данными (см. рис. С).
6. Нажмите кнопку запуска устройства **5** – загорится светящееся кольцо **4** (см. рис. D).

Устройство начнёт испарять воду и, таким образом, подогревать детское питание. Как только вода полностью испарится, устройство автоматически отключится и светящееся кольцо **4** погаснет.

Указание: Устройство нельзя выключить кнопкой запуска **5**. Выключить устройство до окончательного разогрева можно, только вынув штепсельную вилку из розетки.

7. Извлеките бутылочку или баночку из подогревателя с помощью корзины **2**.

Указания:

- Если детское питание недостаточно нагрелось, то при следующем разогреве налейте в подогреватель детского питания NUK немного больше воды.
 - Если детское питание слишком горячее, то при следующем разогреве налейте в подогреватель детского питания NUK немного меньше воды.
8. **После подогрева:** перемешайте содержимое бутылочки или слегка встряхните её. Перед тем, как начать кормление ребенка, проверьте температуру питания на внутренней стороне запястья Вашей руки. Температура детского питания должна составлять примерно 37 °С, что соответствует температуре Вашего тела.
 9. Отсоедините устройство от источника питания.
 10. Перед повторным использованием дайте устройству остыть как минимум 15 минут.

5.2 Преждевременное выключение устройства.

Выньте штепсельную вилку из розетки – таким образом Вы прервёте процесс подогрева.

Указание: после того, как штепсель вынут из розетки, устройство больше не подключено к сети, но режим включения остался активным. Это означает, что после того, как Вы снова

вставьте вилку в розетку, устройство будет находиться в режиме подогрева до тех пор, пока вся вода из него полностью не выкипит. При этом при подключении подогревателя к сети вновь загорится светящееся кольцо – в данном случае это не будет означать поломку устройства. Заполните устройство водой и оставьте его во включенном состоянии до тех пор, пока не выкипит вся вода и устройство не отключится автоматически.

5.3 Защита от перегрева

В целях исключения вероятности возгорания, вызванного перегревом, устройство оснащено защитой от перегрева. Если данная защита сработала, то ее замену может произвести только специалист или производитель. Для этого обратитесь в сервисную службу по соответствующему адресу (см. раздел «Contact addresses» на странице 111).

6. Очистка и хранение



Внимание! Во избежание поражения электрическим током, получения травм или повреждений:

- перед каждой очисткой устройства извлекайте вилку из розетки.
- перед очисткой дайте устройству остыть.
- никогда не погружайте корпус подогревателя **6** в воду.

Осторожно! Ни в коем случае не используйте для очистки абразивные или едкие моющие средства. Это может привести к повреждению устройства.

6.1 Очистка устройства

1. Очистите корпус прибора **6** при помощи влажной ткани. При этом Вы можете использовать немного средства для мытья посуды.

2. Хорошо промойте ткань чистой водой и еще раз протрите корпус.
3. После каждого применения протирайте корпус подогревателя **6** тканью изнутри, чтобы предотвратить отложение известкового налета.
4. Используйте устройство только после того, как оно полностью высохло.

6.2 Очистка принадлежностей

1. Корзину **2** и съемное кольцо **1** можно мыть вручную или же в посудомоечной машине.
2. Используйте принадлежности вновь только после того, как они полностью просохли.

6.3 Очистка от известкового налета

В зависимости от жесткости используемой воды со временем на устройстве может образоваться известковый налет, который необходимо периодически удалять для поддержания устройства в рабочем состоянии. Известковые отложения могут значительно снизить эффективность устройства.

Осторожно! Не пользуйтесь имеющимися в продаже средствами для удаления известкового налета, а также уксусной эссенцией или кислотой.

Осторожно! Обращайте внимание на то, чтобы при заливании и выливании жидкости для удаления налета она не попадала внутрь корпуса.

1. Для удаления известковых отложений мы рекомендуем залить в устройство 100 мл. светлого столового уксуса и 100 мл. кипяток и оставить этот раствор действовать на 30 мин.

Примечание: Более длительное время воздействия раствора не улучшает результатов, однако со временем может повредить устройство.

2. По окончании времени воздействия необходимо опорожнить устройство.
3. Дважды ополосните устройство холодной водой
4. Вытрите устройство насухо.

6.4 Хранение устройства

- Мы рекомендуем сохранить упаковку подогревателя детского питания NUK, чтобы иметь возможность упаковать устройство надлежащим образом в случае транспортировки.
- Для хранения подогревателя детского питания NUK очистите устройство после использования и снова соберите его после полного высыхания.
- Храните подогреватель детского питания NUK в сухом и прохладном месте.
- Не ставьте в корпус **6** бутылочки или другие предметы в то время, когда устройство не используется.

7. Устранение неисправностей

Во всех электрических приборах могут возникать неисправности. При этом необязательно речь идет о дефекте устройства. Поэтому проверьте, пожалуйста, с помощью нижеприведенной таблицы, можно ли устранить неисправность.

Проблема	Причина	Устранение
Устройство не работает.	Отсутствует подача тока.	Проверьте, вставлена ли вилка в розетку. Проверьте предохранители в коробке с предохранителями в квартире.
	Автоматическая функция отключения (термостат) еще действует.	Подождите 15 минут до полного остывания устройства, после чего попробуйте снова включить его.
	Сработала защита от перегрева.	Выньте вилку из розетки. Свяжитесь с сервисной службой (см. раздел «Contact addresses» на странице 111).
Имеются повреждения устройства (трещины, остатки стекла, дефект сетевого кабеля).	Механическое воздействие.	Выньте вилку из розетки. Свяжитесь с сервисной службой (см. раздел «Contact addresses» на странице 111).
Пища не подогревается.	Устройство отключено.	Включите устройство коротким нажатием кнопки запуска 5 до тех пор, пока не загорится светящееся кольцо 4 (см. раздел «5.1 Подогрев детского питания» на странице 92).
	Отсутствует вода в корпусе подогревателя 6 .	Наполните корпус подогревателя водой согласно указаниям в разделе (см. раздел «5.1 Подогрев детского питания» на странице 92).
Пища перегревается.	Слишком большое количество воды в корпусе подогревателя 6 .	см. раздел 5.1 “Подогрев детского питания” на стр. 92.

8. Технические характеристики

Электропитание:	220-240 В~, 50-60 Гц
Напряжение:	500 Вт
Степень защиты:	I
Класс защиты:	IPX0

9. Утилизация

Упаковка

Для утилизации упаковки следует учитывать соответствующие предписания Вашей страны по охране окружающей среды.

Устройство



Символ перечеркнутого мусорного бака на колесах означает, что в странах Европейского Союза продукт подлежит отдельной

утилизации. Это относится к данному изделию и ко всем составным частям с данным символом. Изделия, помеченные таким образом, нельзя выбрасывать вместе с обычным бытовым мусором, их нужно сдавать для переработки в пункты приема бывших в употреблении электрических и электронных приборов.

10. Гарантия

Помимо гарантийных обязательств продавца согласно договору покупки, производитель также предоставляет гарантию на 2 года с даты покупки при условии бережного обращения с устройством и соблюдении инструкции по применению. Дата покупки и тип устройства указаны в квитанции на покупку.

Законные права покупателя не ограничиваются данной гарантией производителя.

Мы обязуемся в течение гарантийного срока устранить все неполадки устройства, связанные с дефектами материала или

ошибками конструкции. Гарантия не затрагивает быстроизнашивающиеся детали. Незначительные отклонения устройства от плановых характеристик, не влияющие на работу устройства при его использовании, не являются поводом для исполнения гарантийных обязательств. Кроме того, гарантия не распространяется на дефекты устройства, полученные при транспортировке, выполняемой не производителем, а также возникшие в результате ненадлежащего обращения с устройством или ухода за ним, или доступа к

устройству неуполномоченных для этого лиц. Исполнение гарантийных обязательств происходит на наш выбор путём проведения ремонтных работ, замены деталей устройства или устройства целиком. Оно не влечет за собой продление существующего или начало нового гарантийного срока. Гарантийные сроки для встроенных запасных частей истекают одновременно с гарантийным сроком для самого устройства.

Прочие претензии, в частности, связанные с возмещением не связанного с устройством ущерба, не принимаются, за исключением случаев принятия претензий, предписанных законодательством.

Нами не перенимаются расходы и риски, связанные с транспортировкой.

Гарантия не распространяется на устройства без подтвержденной даты покупки.

Ремонт устройства производится только после обсуждения с покупателем.

Пожалуйста, сохраняйте адрес, номер артикула и номер партии на случай возникновения вопросов.

10.1 Сервисная служба

Адреса сервисной службы Вы найдете на странице 111 в разделе «Contact addresses» (Контактные адреса).

Номер артикула 10.256.378 с вилкой с двумя контактами (ЕС)

Номер артикула 10.749.098 с вилкой с тремя контактами (Великобритания)

10.2 Поставщик

Пожалуйста, примите во внимание, что данный адрес **не является адресом сервисной службы**. Обращайтесь в соответствующий сервисный центр.

МАПА ГмбХ

Индустриштрассе 21-25,

27404 Цевен,

Германия.

www.nuk.com

11. Сертификат соответствия

Устройство удовлетворяет всем применяемым европейским директивам и соответствующим национальным нормам. Они перечислены в сертификате соответствия нормам ЕС, который можно запросить у производителя. Сертификат соответствия имеется на сайте www.nuk.com.

Spis treści

1. Opis urządzenia.....	100
1.1 Przeznaczenie.....	100
1.2 Opis działania.....	100
1.3 Zawartość opakowania	100
1.4 Dostępne modele	101
2. Elementy składowe (Rys. E)	101
3. Zasady bezpieczeństwa	101
3.1 Objaśnienie haseł	101
3.2 Wskazówki dotyczące użytkowania urządzenia.....	101
3.3 Uwagi ogólne	103
3.4 Ochrona przed porażeniem prądem.....	103
3.5 Ochrona przed oparzeniem	103
3.6 Dla bezpieczeństwa dziecka	103
3.7 Szkody materialne	104
4. Rozpakowywanie i przygotowanie do użytkowania	104
5. Obsługa	104
5.1 Podgrzewanie pokarmu dla niemowląt	104
5.2 Wcześniejsze wyłączenie urządzenia	106
5.3 Ochrona przed przegrzaniem	106
6. Czyszczenie i przechowywanie	106
6.1 Czyszczenie urządzenia	106
6.2 Czyszczenie akcesoriów	106
6.3 Usuwanie kamienia	107
6.4 Przechowywanie urządzenia	107
7. Rozwiązywanie problemów	108
8. Dane techniczne.....	109
9. Utylizacja	109
10. Gwarancja.....	109
10.1 Centrum serwisowe	110
10.2 Producent.....	110
11. Deklaracja zgodności	110

1. Opis urządzenia

1.1 Przeznaczenie

Podgrzewacz do butelek NUK Thermo Express przeznaczony jest do szybkiego i delikatnego podgrzewania pokarmu w butelkach lub słoiczkach. Ciepło jest wytwarzane przez ogrzewanie wody przez zintegrowaną płytę grzewczą. Po zakończeniu fazy podgrzewania urządzenie wyłącza się automatycznie.



Używane butelki i słoiczki muszą być odporne na temperaturę **co najmniej 100°C**. W związku z tym urządzenie nie nadaje się do butelek i słoiczek z polietylenu (PE) oraz woreczków na mleko matczyne.

Zamrożone mleko matczyne należy odmrażać osobno; po odmrożeniu i osiągnięciu temperatury pokojowej lub temperatury lodówkowej można je podgrzewać w butelkach plastikowych lub szklanych.

Urządzenie można użytkować tylko w suchych pomieszczeniach. Użytkowanie urządzenia na dworze lub w wilgotnych pomieszczeniach jest niedozwolone.

Urządzenie przeznaczone jest do użytku prywatnego, nie do stosowania w działalności gospodarczej.

Urządzenie nadaje się również do:

- używania w kuchniach pracowniczych w sklepach, biurach i innych pomieszczeniach pracowniczych,

- używania w gospodarstwach rolnych,
- używania przez klientów w hotelach, motelach i innych kompleksach mieszkalnych,
- używania w pensjonatach podających śniadania.

Urządzenie nie zostało przewidziane do użytku w ramach działalności komercyjnej oraz do stosowania w pojazdach znajdujących się w ruchu, np. w wagonach kolejowych.

1.2 Opis działania

Podgrzewacz do butelek NUK Thermo Express :

- jest prosty w użyciu i nadaje się do podgrzewania butelek i słoiczek o średnicy do 72 mm;
- umożliwia szybkie i delikatne podgrzewanie pokarmu. Odbywa się to za pomocą wody odparowywanej na gorącej płycie wewnątrz urządzenia. Para wodna podgrzewa następnie pokarm.

1.3 Zawartość opakowania

- 1 podgrzewacz do butelek NUK Thermo Express ,
złożony z następujących elementów:
 - 1 podgrzewacz do butelek
 - 1 koszyk
 - 1 pierścień
- 1 instrukcja obsługi

1.4 Dostępne modele

Podgrzewacz do butelek NUK jest dostarczany w dwóch wersjach.

1. Model europejski, z wtyczką sieciową z 2 bolcami, nr artykułu 10.256.378

2. Model brytyjski, z wtyczką sieciową z 3 bolcami, nr artykułu 10.749.098

Wersje te nie różnią się między sobą pod względem obsługi i działania.

2. Elementy składowe (Rys. E)

- | | | | |
|---|------------------------------|---|------------------------|
| 1 | pierścień | 4 | pierścień świecący |
| 2 | koszyk | 5 | włącznik |
| 3 | przewód zasilający z wtyczką | 6 | podgrzewacz do butelek |

3. Zasady bezpieczeństwa

3.1 Objaśnienie haseł

Instrukcja obsługi zawiera następujące hasła ostrzegawcze:



Ostrzeżenie!

Wysokie ryzyko: Nieprzestrzeganie tego ostrzeżenia grozi utratą zdrowia lub życia.

Uwaga!

Średnie ryzyko: Nieprzestrzeganie tego ostrzeżenia może spowodować szkody materialne.

Wskazówka:

Niskie ryzyko: Kwestie, które należy uwzględnić przy eksploatacji urządzenia.

3.2 Wskazówki dotyczące użytkowania urządzenia



Ostrzeżenie!

Należy przestrzegać następujących wskazówek, aby uniknąć uszkodzeń ciała lub strat materialnych.

- Przed rozpoczęciem użytkowania urządzenia należy uważnie przeczytać niniejszą instrukcję i zachować ją.
- To urządzenie może być używane przez dzieci w wieku 3 lat i starsze oraz osoby o ograniczonych zdolnościach fizycznych, sensorycznych lub umysłowych lub nieposiadające dostatecznego doświadczenia i/lub dostatecznej wiedzy, tylko pod warunkiem, że znajdują się one pod nadzorem i/lub otrzymały instrukcje bezpiecznego używania urządzenia i zrozumiąły

wynikające stąd zagrożenia. Nie wolno pozwalać dzieciom na zabawę urządzeniem.

- Czynności wchodzące w zakres czyszczenia i pielęgnacji urządzenia nie mogą być wykonywane przez dzieci, chyba że są one w wieku co najmniej 8 lat i znajdują się pod nadzorem odpowiedniej osoby.
- Dzieci w wieku poniżej 3 lat oraz zwierzęta domowe należy trzymać z daleka od urządzenia i przewodu sieciowego.
- W przypadku ewidentnych uszkodzeń urządzenia, kabla albo wtyczki nie wolno włączać urządzenia.
- Kabel nie może się zetknąć z wodą ani palnikiem, w przeciwnym razie może dojść do porażenia prądem.
- Jeśli kabel sieciowy jest uszkodzony, to musi on zostać naprawiony przez producenta, jego serwis lub podobnie wykwalifikowaną osobę, aby zapobiec zagrożeniom.
- Napięcie sieciowe powinno być zgodne z napięciem podanym na urządzeniu.
- Urządzenia nie wolno zanurzać w wodzie ani używać na dworze.
- Urządzenie nie może być połączone z zewnętrznym zegarem sterującym albo z innym systemem zdalnego sterowania, na przykład gniazdkiem sterowanym bezprzewodowo, ponieważ podczas używania urządzenia musi być ciągle pod nadzorem, co jest warunkiem

skutecznej interwencji w razie wystąpienia zakłóceń.

- Używać urządzenia tylko do podgrzewania pokarmu dla niemowląt w warunkach domowych. Użytkowanie niezgodne z przeznaczeniem może być niebezpieczne dla użytkownika.
- Ustawić urządzenie w takim miejscu, w którym może stać stabilnie i prosto i nie grozi mu przewrócenie przez dziecko ani ściągnięcie ze stołu czy blatu kuchennego za kabel.
- Nie stawiać urządzenia w pobliżu gorących powierzchni, w nagranych piekarnikach lub w pobliżu urządzeń gazowych lub elektrycznych, gdyż urządzenie może przez to zostać uszkodzone.
- W urządzeniu wolno używać wyłącznie czystej wody pitnej.
- Za każdym razem przed podgrzewaniem butelki lub słoiczka należy nalać świeżej wody, aby nie dopuścić do rozwoju drobnoustrojów.
- **Podczas podgrzewania:** Butelki lub słoiczki podgrzewane w urządzeniu nie mogą być zamknięte. W przeciwnym razie może w nich powstać nadciśnienie (niebezpieczeństwo wybuchu i szkód materialnych)
- **Po podgrzaniu:** Wymieszać zawartość słoiczka lub lekko potrząsnąć butelką. Przed przystąpieniem do karmienia dziecka sprawdzić na wewnętrznej stronie własnego przegubu, czy temperatura pokarmu jest odpowiednia dla niemowlęcia. Prawidłowa

temperatura wynosi ok. 37°C, tak samo jak temperatura ciała dorosłego człowieka.

- Pokarmu dla niemowląt nie należy podgrzewać za długo. Ze względów higienicznych nie przekraczać 20 minut.
- Po użyciu odłączyć urządzenie od sieci, aby nie mogło zostać przypadkowo włączone.

3.3 Uwagi ogólne

- Urządzenie i jego akcesoria należy stosować tylko do opisanych celów (patrz "1.1 Przeznaczenie" na stronie 100).
- Nigdy nie pozostawiać włączonego urządzenia bez nadzoru, aby umożliwić sobie natychmiastową reakcję w razie wystąpienia usterki.

3.4 Ochrona przed porażeniem prądem



Ostrzeżenie! Przestrzeganie poniższych zasad bezpieczeństwa chroni przed porażeniem prądem:

- Uszkodzonego urządzenia nie wolno używać! Naprawy urządzenia zlecać wyłącznie odpowiednio wykwalifikowanemu osobom. W tym celu należy się zwrócić do producenta urządzenia.
- Do napraw wolno używać tylko części, których parametry są zgodne z pierwotnymi parametrami urządzenia.
- W przypadku usterek naprawę urządzenia może przeprowadzić tylko autoryzowany serwis.

- Nigdy nie dotykać urządzenia, przewodu sieciowego lub wtyczki sieciowej wilgotnymi rękami.
- Przewód sieciowy zawsze chwytać za wtyczkę. Nigdy nie ciągnąć za sam przewód sieciowy.
- Uważać, by przewód sieciowy nie został załamany lub zgnieciony.

3.5 Ochrona przed oparzeniem



Ostrzeżenie! Gorące powierzchnie mogą powodować zranienia. Należy w związku z tym przestrzegać poniższych zasad:

- Nigdy nie dotykać wnętrza włączonego urządzenia. Zawsze zaczekać, aż urządzenie wystygnie.
- Podczas pracy z urządzenia wydobywa się gorąca para. Unikać kontaktu ze skórą. Twarz i ręce trzymać w bezpiecznej odległości.
- Zalecamy nie przenosić urządzenia podczas pracy.
- Przed przystąpieniem do czyszczenia zawsze zaczekać, aż urządzenie wystygnie.

3.6 Dla bezpieczeństwa dziecka



Ostrzeżenie! Folie opakowaniowe mogą być niebezpieczne dla dzieci, istnieje ryzyko uduszenia.

- Folie opakowaniowe nie są zabawką. Należy je trzymać z dala od dzieci.

3.7 Szkody materialne

Uwaga! Aby wykluczyć szkody materialne, należy przestrzegać następujących zasad:

- Nie stawiać urządzenia na gorącej płycie kuchennej.

- Nie wystawiać urządzenia na bezpośrednie działanie słońca, gdyż promieniowanie ultrafioletowe i przegrzanie może powodować twardnienie i kruszenie się tworzywa sztucznego.
- Nigdy nie włączać urządzenia bez wcześniejszego napełnienia go wodą.

4. Rozpakowywanie i przygotowanie do użytkowania

1. Wyjąć wszystkie części z opakowania.
2. Sprawdzić, czy żadnych części nie brakuje (patrz "1.3 Zawartość opakowania" na stronie 100) i czy nie są uszkodzone.
3. Wyczyścić urządzenie przed pierwszym użyciem (patrz "6. Czyszczenie i przechowywanie" na stronie 106).
4. Ustawić urządzenie w stabilnej pozycji na twardej, poziomej, antypoślizgowej i odpornej na temperaturę powierzchni.

5. Obsługa

5.1 Podgrzewanie pokarmu dla niemowląt

Pojemnik		Ilość wody (1 łyżeczka ≈ 5 ml)		Akcesoriów	
		ok. 20 °C*	ok. 4 °C**	Koszyk	Pierścień
Butelka	150 ml (standardowa) PP	20 ml	30 ml	X	X
	150 ml (szeroka szyjka) PP	22 ml	32 ml	X	X
	250 ml (standardowa) PP	22 ml	34 ml	X	X
	300 ml (szeroka szyjka) PP	20 ml	28 ml	X	X
	120 ml (standardowa) szkło	12 ml	18 ml	X	X
	240 ml (szeroka szyjka) szkło	11 ml	14 ml	X	X
Słoiczek	125 g / 130 g	11 ml	14 ml	X	X
	190 g / 200 g	11 ml	14 ml	X	X

* Przed podgrzaniem pokarm dla niemowląt ma temperaturę pokojową

** Przed podgrzaniem pokarm dla niemowląt był przechowywany w lodówce.

Wskazówki:

- Czas podgrzewania i temperatura pokarmu zależą od ilości wody.
- Butelkę/słoiczek należy postawić możliwie dokładnie pośrodku w urządzeniu.
- Podane ilości wody to wartości orientacyjne potrzebne do podgrzania płynu do temperatury do picia. Z uwagi na różnorodność pokarmu, temperatury wyjściowej i pojemników podanie dokładnej ilości wody potrzebnej do podgrzania nie jest możliwe. Optymalne ilości wody można bardzo szybko określić metodą prób i błędów.

Uwaga! Nie podgrzewać zamrożonego pokarmu, ponieważ może to spowodować rozerwanie butelki lub słoiczka. Przed podgrzaniem rozmrozić zamrożony pokarm w lodówce lub w temperaturze pokojowej.

1. Przy użyciu odpowiedniej miarki odmierzyć potrzebną ilość wody.

Wskazówka: Ilość wody włana do urządzenia wpływa na temperaturę podgrzewanego pokarmu. Dlatego ważne jest jej dokładne odmierzenie.

2. Włączyć odmierzoną ilość wody do podgrzewacza do butelek **6** (rys. A).
3. Umieścić **otwartą** butelkę lub **otwarty** słoiczek w koszyku **2** (rys. B).
4. Jeśli to możliwe, umieścić na butelce pierścień **1**, aby ograniczyć wydostawanie się pary wodnej (rys. B).

5. Podłączyć wtyczkę przewodu zasilającego **3** do gniazdka elektrycznego, które odpowiada parametrom technicznym (rys. C).

6. Nacisnąć krótko włącznik **5**, aż zaświeci się pierścień świecący **4** (rys. D).

Urządzenie zaczyna odparowywać wodę, a tym samym podgrzewać pokarm. Gdy cała woda wyparuje, urządzenie wyłącza się automatycznie i gaśnie pierścień świecący **4**.

Wskazówka: Urządzenia nie można wyłączyć włącznikiem **5**. Wcześniejsze wyłączenie urządzenia możliwe jest tylko przez odłączenie wtyczki z gniazdka.

7. Wyjąć butelkę lub słoiczek z podgrzewacza za pomocą koszyka **2**.

Wskazówki:

– Jeżeli pokarm dla dziecka nie jest wystarczająco ciepły, przy następnym podgrzewaniu należy wlać trochę więcej wody do urządzenia.

– Jeżeli pokarm dla dziecka jest za gorący, przy następnym podgrzewaniu należy wlać trochę mniej wody do urządzenia.

8. **Po podgrzaniu:** Wymieszać zawartość słoiczka lub lekko potrząsnąć butelką. Przed przystąpieniem do karmienia dziecka sprawdzić na wewnętrznej stronie własnego przegubu, czy temperatura pokarmu jest odpowiednia dla niemowlęcia. Prawidłowa temperatura wynosi ok. 37°C, tak samo jak temperatura ciała dorosłego człowieka.
9. Odłączyć urządzenie od źródła zasilania.

10. Przed ponownym użyciu urządzenia należy odczekać **przynajmniej 15 minut**, aż urządzenie ostygnie.

5.2 Wcześniejsze wyłączenie urządzenia

Wyciągnąć wtyczkę z gniazdka, aby przerwać proces podgrzewania.

Wskazówka: Po wyciągnięciu wtyczki z gniazdka urządzenie nie jest wprawdzie zasilane prądem, ale pozostaje nadal w trybie podgrzewania. Po ponownym podłączeniu wtyczki do gniazdka, urządzenie zacznie ponownie grzać, aż do wyparowania całej wody. Dlatego jeśli po włączeniu urządzenia do prądu

pierścień świetlny **4** się świeci, to nie świadczy to o usterce. Napełnić urządzenie wodą i pozostawić je tak długo włączone, aż cała woda wyparuje i nastąpi automatyczne wyłączenie ogrzewania.

5.3 Ochrona przed przegrzaniem

Urządzenie posiada bezpiecznik termiczny chroniący przed przegrzaniem i możliwym pożarem. Po zadziałaniu bezpiecznika może on być wymieniany tylko przez wykwalifikowaną osobę lub producenta. W tym celu należy się skontaktować z odpowiednim punktem serwisowym (patrz "Contact addresses" na stronie 111).

6. Czyszczenie i przechowywanie



Ostrzeżenie! Aby wykluczyć niebezpieczeństwo porażenia prądem elektrycznym, zranienia lub uszkodzenia urządzenia, należy przestrzegać następujących zasad:

- Przed przystąpieniem do czyszczenia zawsze odłączać wtyczkę sieciową od gniazda sieciowego.
- Przed rozpoczęciem czyszczenia poczekać, aż urządzenie wystygnie.
- Nigdy nie zanurzać podgrzewacza do butelek **6** w wodzie.

Uwaga! Nigdy nie używać szorstkich, żrących lub ściernych środków czyszczących. Może to spowodować uszkodzenia urządzenia.

6.1 Czyszczenie urządzenia

1. Podgrzewacz do butelek **6** można czyścić wilgotną ściereczką. Do wody można dodać niewielką ilość płynu do mycia naczyń.
2. Na koniec przetrzeć urządzenie czystą wodą.
3. Po każdym użyciu wytrzeć podgrzewacz do butelek **6** od wewnątrz ściereczką, aby zapobiec powstawaniu osadu kamienia.
4. Przed ponownym użyciu urządzenia poczekać na jego całkowite wyschnięcie.

6.2 Czyszczenie akcesoriów

1. Koszyk **2** i pierścień **1** myć ręcznie w zlewozmywaku albo w zmywarce do naczyń.

2. Przed ponownym użyciem akcesoriów poczekać na ich całkowite wyschnięcie.

6.3 Usuwanie kamienia

Po pewnym czasie użytkowania na płycie grzewczej urządzenia osadza się kamień (zależnie od stopnia twardości używanej wody). Kamień należy regularnie usuwać, aby zapewnić sprawne działanie urządzenia. Osady kamienia mogą znacznie zmniejszyć skuteczność podgrzewania.

Uwaga! Nie używać typowych dostępnych w handlu środków do usuwania kamienia ani czystego kwasu octowego albo esencji octowej.

Uwaga! Zwrócić uwagę na to, by przy nalewaniu i wylewaniu woda nie dostała się do wnętrza obudowy.

1. W celu usunięcia osadu kamienia zalecamy włączyć do urządzenia 100 ml białego octu stołowego i 100 ml wrzącej wody i odczekać 30 minut.

Uwaga! Dłuższe działanie nie poprawia skuteczności usuwania kamienia, może za to spowodować trwałe uszkodzenie urządzenia.

2. Następnie wyłączyć mieszaninę octu i wody.
3. Na koniec wypłukać dwa razy czystą wodą.
4. Wytrzeć urządzenie do sucha.

6.4 Przechowywanie urządzenia

- Zaleca się zachowanie opakowania urządzenia, by na wypadek transportu można je było prawidłowo zapakować.

- Przed przechowywaniem urządzenia należy je wymyć po użyciu i pozostawić do całkowitego wyschnięcia.
- Urządzenie należy przechowywać w suchym i chłodnym miejscu.
- Jeżeli urządzenie nie jest używane, nie należy wstawiać butelek ani innych przedmiotów do podgrzewacza do butelek **6**.

7. Rozwiązywanie problemów

We wszystkich urządzeniach elektrycznych mogą występować zakłócenia. Nie muszą one być spowodowane defektem urządzenia. Należy więc najpierw sprawdzić na podstawie poniższej listy, czy usterkę można usunąć samodzielnie.

Problem	Przyczyna	Postępowanie
Urządzenie nie pracuje.	Brak zasilania prądem elektrycznym.	Sprawdzić, czy wtyczka sieciowa jest podłączona do gniazda sieciowego. Sprawdzić bezpiecznik w domowej szafce bezpieczników.
	Automatyczny wyłącznik (termostat) jest jeszcze aktywny.	Zaczekać 15 minut, aż urządzenie wystygnie i ponowić próbę.
	Zadziałał bezpiecznik termiczny.	Odłączyć wtyczkę urządzenia od gniazda sieciowego. Skontaktować się z punktem serwisowym (patrz "Contact addresses" na stronie 111).
Urządzenie jest uszkodzone (np. rysy, pęknięcia, uszkodzony przewód sieciowy).	Działanie siły mechanicznej.	Odłączyć wtyczkę urządzenia od gniazda sieciowego. Skontaktować się z punktem serwisowym (patrz "Contact addresses" na stronie 111).
Pokarm nie jest ciepły.	Urządzenie jest wyłączone.	Włączyć urządzenie, naciskając krótko włącznik 5 , aż zaświeci się pierścień świecący 4 (patrz "5.1 Podgrzewanie pokarmu dla niemowląt" na stronie 104).
	Brak wody w podgrzewaczu do butelek 6 .	Nalać wody do podgrzewacza do butelek 6 (patrz "5.1 Podgrzewanie pokarmu dla niemowląt" na stronie 104).
Pokarm staje się za gorący	Za dużo wody w podgrzewaczu do butelek 6 .	patrz "5.1 Podgrzewanie pokarmu dla niemowląt" na stronie 104.

8. Dane techniczne

Zasilanie:	220-240 V~ / 50-60 Hz
Moc przyłączeniowa:	500 W
Stopień ochrony:	I
Klasa ochrony:	IPX0

9. Utylizacja

Opakowanie

Przy usuwaniu opakowania należy stosować się do odpowiednich krajowych przepisów.

Urządzenie



W Unii Europejskiej symbol przekreślonego śmietnika na kółkach oznacza, że produkt należy oddać do specjalnego punktu zbiórki. Dotyczy to

produktu i wszystkich części oznaczonych tym symbolem. Tak oznaczonych produktów nie wolno wyrzucać do domowego kosza na śmieci, ale trzeba je oddać do punktu zbiórki zużytych urządzeń elektrycznych i elektronicznych.

10. Gwarancja

Poza zobowiązaniami sprzedawcy wynikającymi z umowy kupna-sprzedaży producent udziela gwarancji na okres 24 miesięcy od daty zakupu urządzenia pod warunkiem jego prawidłowej obsługi i przestrzegania instrukcji obsługi. Należy przedłożyć dowód zakupu potwierdzający datę zakupu oraz typ urządzenia. Niniejsza gwarancja producenta nie ogranicza ustawowych praw kupującego.

W okresie obowiązywania gwarancji zobowiązujemy się do usunięcia wszystkich wad materiału oraz wad produkcyjnych. Gwarancja nie obejmuje części zużywających się.

Niewielkie odchylenia od idealnego stanu, nieznacznie wpływające na wartość i przydatność urządzenia do użycia nie są objęte gwarancją. Gwarancja nie dotyczy również uszkodzeń urządzenia spowodowanych nieobjętymi zakresem naszej odpowiedzialności uszkodzeniami w czasie transportu, niezgodnym z przeznaczeniem użytkowaniem albo niewłaściwą konserwacją bądź ingerencją nieupoważnionych przez nas osób trzecich.

Usługa gwarancyjna polega, według naszego uznania, na naprawie, wymianie części lub wymianie urządzenia. Wykonanie usługi gwarancyjnej nie powoduje ani przedłużenia, ani

ponownego rozpoczęcia upływu okresu gwarancji. Termin gwarancji na wbudowane części zamienne kończy się wraz z upływem terminu gwarancji na całe urządzenie.

Wszelkie inne roszczenia, w szczególności roszczenia odszkodowawcze związane ze szkodami powstałymi poza obrębem urządzenia, są wyłączone z zakresu gwarancji, o ile odpowiedzialność cywilna za takie uszkodzenia nie jest przewidziana ustawowo.

Nie ponosimy kosztów transportu oraz związanego z nim ryzyka.

Przesłanie urządzenia bez dowodu zakupu potwierdzającego datę zakupu traktowane będzie jak zlecenie odpłatnej naprawy. Naprawa urządzenia następuje dopiero po uzgodnieniu z klientem.

Prosimy zachować adres producenta, numer artykułu i numer partii na wypadek ewentualnych pytań.

10.1 Centrum serwisowe

Adresy punktów serwisowych można znaleźć na stronie 111.

Nr art. 10.256.378
z wtyczką sieciową z 2 bolcami (UE)

Nr art. 10.749.098
z wtyczką sieciową z 3 bolcami (GB)

10.2 Producent

Prosimy pamiętać, że poniższy adres **nie jest adresem serwisu**. Skontaktować się z centrum serwisowym podanym na stronie 111.

MAPA GmbH
Industriestraße 21-25
27404 Zeven
Niemcy
www.nuk.com

11. Deklaracja zgodności

Urządzenie spełnia wymagania wszystkich obowiązujących dyrektyw europejskich i ich transpozycji do prawa krajowego. Wymienione one zostały w deklaracji zgodności WE, o której przedłożenie można poprosić producenta. Deklaracja zgodności znajduje się na stronie www.nuk.com.

Contact addresses

DE – DEUTSCHLAND

MAPA GmbH
Industriestraße 21-25
27404 Zeven
☎ +49 180 1 62 72 46
(0,04 EUR/Min. aus dem Festnetz,
Mobilfunk max. 0,42 Euro/Minute)

AL - ALBANIA

FloriFarma
Bul Zog 1
Tirane
☎ 00 0355 42 267 703
Fax: 00 0355 42 233 157
e-mail: florifarma2000@yahoo.com

BY – BELARUS

ОДЮ «ДержИМед»
ул. Приштыцкого, 2/3, 4 этаж
220073, Минск
тел. +375 (17) 388-04-34

BiH - BOSNIA AND HERCEGOVINA

KARAKA PROMET D.O.O.
Blizanci bb
88260 Citluk
info@karaka-promet.com

BG - BULGARIA

БЕБОЛИНО ООД
ул. Христо Иванов Големяя 9
1618 София
☎ 02 955 75 00
sales@bebolino.bg

CL - CHILE

Acam S.A.
Av. Ricardo Lyon
1343 Providencia
Santiago de Chile
☎ (+562) 2046633
e-mail: nukchile@nuk.cl
www.nuk.cl

CZ - CZECH REPUBLIC

MAPA SPONTEK CE s.r.o.
Prodašice 4
294 04 Dolní Bousov
Czech Republic
www.nuk.cz
info@nuk.cz

DK - DENMARK

GB Barnartiklar AB
Fågelviksvägen 18
145 53 Norsborg
Sweden
☎ +46 8 556 35 825
Fax +46 8 464 98 48
info@gbab.com / www.nuk.se

EE - ESTONIA

German Products Estonia OÜ
Punane 16-312
13619 Tallinn
www.nuk.ee

ES – SPAIN

Mapa Spontex Iberica S.A.U.
C/ Llacuna 161 Planta 3ª
Módulo D
08018 BARCELONA
España

FI - FINLAND

Lapsekas Oy
Kaupinkatu 14
45130 Kouvola
☎ (+358) 5 3414 400

FR - FRANCE

Allègre Pédiculture SAS
41 rue Edouard Martel
42 000 Saint Etienne
www.nuk.fr

GB - GREAT BRITAIN

Mapa Spontex UK Ltd.
Berkeley Business Park
Wainwright Road
Worcester WR4 9ZS
☎ 0845 300 2467
www.nuk.co.uk

GE - GEORGIA

GiSi Ltd
Tsereteli 115a
Tbilisi 0119
e-mail: info@gisi.ge

GR - GREECE

ΦΑΡΜΑΤΙΓΡΟ ΕΕ-ΧΤΖΗΜΟΥ & ΣΙΑ
Τ.Θ. 291 - ΚΑΛΟΧΩΡΙ 57009
ΘΕΣΣΑΛΟΝΙΚΗ
☎ 2310 751 525 / Φαξ: 2310 789 621
e-mail: info@nuk.gr

HR - CROATIA

Lola Ribar d.d.
Radnička cesta 54
10000 Zagreb
Croatia
☎ +385 (0) 1 353 53 10

HU - Hungary

Maresi Foodbroker Kft.
1118 Budapest
Homonna u. 2-4.
☎ +36-1-248-3030
e-mail: office@maresi.hu

E - IRELAND

Intrapharma Consumer Health
Magna Business Park, Citywest Road
Dublin 24
United Drug House

IT - ITALY

MAPA SPONTEK ITALIA S.p.A.,
Via San Giovanni Bosco, 24
20010, Pogliano Milanese, Milano
www.nuk.it.
Numero Verde 800 190 191 (Attivo da lunedì
a venerdì dalle ore 8.00 alle ore 19.00)

LT - LITHUANIA

German Products Lithuania UAB
Lukšio 32
Vilnius
Lithuania

☎ (+370) 65676802
http://www.nuk-baby.lt/

LV - LATVIA

German Products Baltics SIA
Vietalvas iela 1
Rīga, LV-1009
Latvija

☎ +371 67278532
e-mail: info@gpbaltics.lv
www.nuk.lv

MK - MACEDONIA

Euroalba Skopje d.o.o.
Bul. Partizanski Odredi 64 g 3/6
1000 Skopje
☎ +389 2 30 65 717

NO - NORWAY

Chrom as
Karoline Kristiansens vei 3
0661 Oslo
Norge
Tel. Kundeservice: 23 34 48 30
Email: kundeservice@chrom.no

PE - PERU

Importado por:
E.B. Pareja Lecaros S.A.
RUC 20100579228
Sr. Sebastián Tellería 253
San Isidro - Lima
Perú

☎ +51 (1) 611 8100

PL - POLAND

BABY LAND Dariusz Staniszewski
al. Stanów Zjednoczonych 67/D7
04-028 Warszawa
biuro: ul. Trakt Brzeski 118
05-077 Warszawa
☎ +48 22 773 36 76 (78, 79, 81)
www.nuk.pl

PT - PORTUGAL

Representado e distribuído em
Portugal por:
Laboratórios Vitória, S.A.
Rua Elias Garcia, 28
2700-327 Amadora
Linha Verde: 800910112

RO - ROMANIA

Maresi Foodbroker SRL
Str. 9 Mai Nr. 3
310118 Arad
Romania
Tel.: 0257/ 281 177,
Fax: 0257 / 210 211
E-mail: office@maresi.ro

RU – RUSSIA

А.К. Хаае Остх-дельсезельшафт МХБ
Московское представительство
ул. Дмитрия Ульянова д.16 корп. 2
офис 391-392
117292 Москва
www.nuk-baby.ru
e-mail: medical@achaase.ru

SA - SOUTH AFRICA

Artemis Brands (PTY) LTD
P.O. Box 130782
Bryanston 2074
South Africa
☎ +2711 430 5600
Fax: Fax: +2711 885 1184
www.nuk.co.za

SE - SWEDEN

GB Barnartiklar AB
Fågelviksvägen 18
145 53 Norsborg
☎ 08 556 35 825
Fax 08 464 98 48
info@gbab.com / www.nuk.se

SI - SLOVENIA

Merit International d.o.o.
Letališka C. 3C
Ljubljana, Slovenia
TEL. +386 1 54 84 300
FAX. +386 1 54 84 304

SK - SLOVAKIA

Mapa Spontex CE s.r.o
Prodašice 4
29404 Dolní Bousov, Czech Republic

SR-SERBIA

YUGLOB d.o.o.
Zrenjaninski put bb (121t)
11211 Beograd-Borca
☎ +381 11 2960-783, 2960-784
office@yuglob.rs

TR - TURKEY

ATAK DIŞ TIC. A.Ş.
Maya Akar Center K:20 Esentepe
istanbul
☎ 212 211 74 00
www.nuk.com.tr

UA – UKRAINE

Імпортер в Україні:
ТОВ «СМАРТІ ФЕМІЛІ»
вул. Боженка б. 19, оф. 308,
м. Одеса
Одеська обл., 65098
тел. (0482) 305-454

UAE - UNITED ARAB EMIRATES

ARABIAN ETHICALS CO
Al Quoz 1
Dubai, United Arab Emirates
☎ 04-3392141 / 02-6733703

MAPA GmbH
Industriestraße 21-25
27404 Zeven
Germany
www.nuk.com



NUK is a registered trademark of MAPA GmbH, Germany